

Monitor Dell™ U2413/U2713H

[Používateľská príručka](#)

[Nastavenie rozlíšenia displeja](#)

Informácie v tomto dokumente podliehajú zmene bez oznámenia.

© 2012 Dell Inc. Všetky práva vyhradené.

Reprodukovanie týchto materiálov akýmkoľvek spôsobom bez písomného súhlasu od spoločnosti Dell Inc. sa prísne zakazuje.

Ochranné známky použité v tomto texte: *Dell* a logo *DELL* sú ochranné známky spoločnosti Dell Inc; *Microsoft* a *Windows* sú ochranné známky alebo registrované ochranné známky spoločnosti Microsoft Corporation v Spojených štátoch a/alebo iných krajinách, *Intel* je registrovaná ochranná známka spoločnosti Intel Corporation v Spojených štátoch a iných krajinách; a *ATI* je ochranná známka spoločnosti Advanced Micro Devices, Inc. ENERGY STAR je registrovaná ochranná známka Americkej agentúry na ochranu životného prostredia. Spoločnosť Dell Inc. ako partner programu ENERGY STAR stanovila, že tento výrobok spĺňa smernice programu ENERGY STAR pre energetickú účinnosť.

V tomto dokumente sa môžu používať iné ochranné známky a obchodné názvy, a to ako odkazy buď na osoby, ktoré si nárokujú dané známky a názvy, alebo na ich výrobky. Spoločnosť Dell Inc. sa zrieka akéhokoľvek podielu na ochranných známkach a obchodných názvoch, a to okrem tých, ktoré vlastní.

Model U2413f / U2713Hb

November 2012, rev. A00

Používateľská príručka k monitoru Dell™ U2413/U2713H

[Informácie o vašom monitore](#)

[Nastavenie monitora](#)

[Obsluha monitora](#)

[Riešenie problémov](#)

[Príloha](#)

Poznámky, upozornenia a výstrahy



POZNÁMKA: POZNÁMKA označuje dôležitú informáciu, ktorá vám pomôže lepšie používať váš počítač.



UPOZORNENIE: UPOZORNENIE poukazuje na potenciálne poškodenie hardvéru alebo stratu údajov v prípade nedodržania pokynov.



VAROVANIE: VAROVANIE označuje potenciálne poškodenie majetku, zranenie osôb alebo smrť.

Informácie v tomto dokumente podliehajú zmene bez oznámenia.

© 2012 Dell Inc. Všetky práva vyhradené.

Reprodukovanie týchto materiálov akýmkoľvek spôsobom bez písomného súhlasu od spoločnosti Dell Inc. sa prísne zakazuje.

Ochranné známky použité v tomto texte: *Dell* a logo *DELL* sú ochranné známky spoločnosti Dell Inc; *Microsoft* a *Windows* sú ochranné známky alebo registrované ochranné známky spoločnosti Microsoft Corporation v Spojených štátoch a/alebo iných krajinách, *Intel* je registrovaná ochranná známka spoločnosti Intel Corporation v Spojených štátoch a iných krajinách; a *ATI* je ochranná známka spoločnosti Advanced Micro Devices, Inc. ENERGY STAR je registrovaná ochranná známka Americkej agentúry na ochranu životného prostredia. Spoločnosť Dell Inc. ako partner programu ENERGY STAR stanovila, že tento výrobok spĺňa smernice programu ENERGY STAR pre energetickú účinnosť.

V tomto dokumente sa môžu používať iné ochranné známky a obchodné názvy, a to ako odkazy buď na osoby, ktoré si nárokuje dané známky a názvy, alebo na ich výrobky. Spoločnosť Dell Inc. sa zrieka akéhokoľvek podielu na ochranných známkach a obchodných názvoch, a to okrem tých, ktoré vlastní.

Model U2413f / U2713Hb

November 2012, rev. A00

Informácie o vašom monitore

Používateľská príručka k monitoru Dell™ U2413/U2713H

- [Obsah balenia](#)
- [Vlastnosti výrobku](#)
- [Identifikácia dielov a ovládacích prvkov](#)
- [Technické údaje monitora](#)
- [Schopnosť používať zariadenia typu Plug and Play](#)
- [Rozhranie Universal Serial Bus \(USB\)](#)
- [Technické parametre čítačky kariet](#)
- [Zásady týkajúce sa kvality a pixelov monitora LCD](#)
- [Pokyny pre údržbu](#)

Obsah balenia

Váš monitor sa dodáva s nižšie uvedenými súčasťami. Skontrolujte, či ste obdržali všetky súčasti a ak niečo chýba, [kontaktujte spoločnosť Dell](#).

 **POZNÁMKA:** Niektoré položky môžu byť voliteľné a nemusia sa dodávať s vaším monitorom. Niektoré funkcie alebo médiá možno nebudú v určitých krajinách k dispozícii.

 **POZNÁMKA:** Ak chcete k zariadeniu upevniť ľubovoľný iný stojan, naštudujte si inštaláciu príručku pre príslušný stojan, nájdete potrebné pokyny.

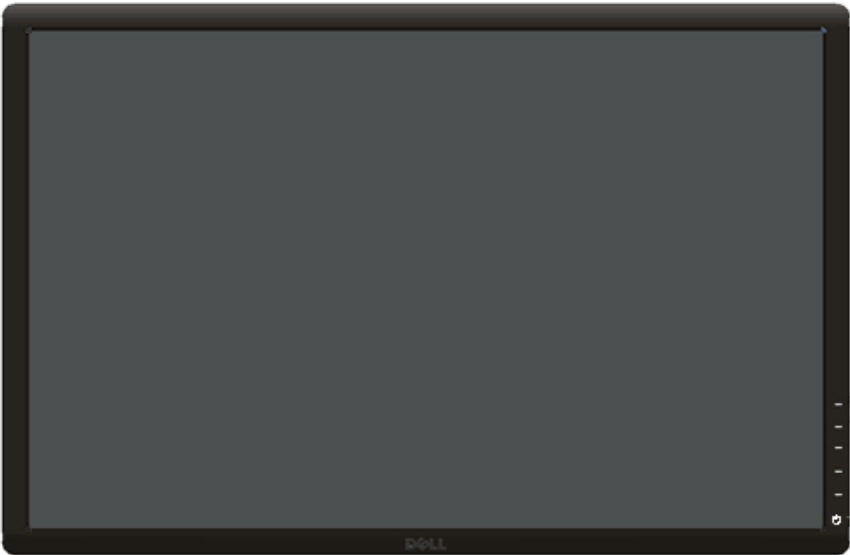
	<ul style="list-style-type: none">• Monitor

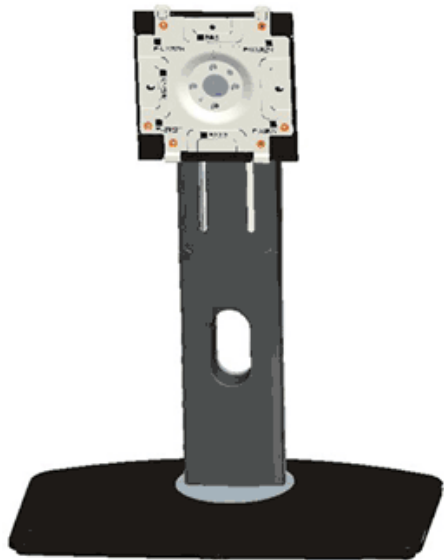

- Stojan









- Napájací kábel (líši sa podľa jednotlivých krajín)



- Káblový adaptér DisplayPort (s Mini konektorom DP do DP)

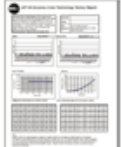

- U2413: Kábel DVI-D (jednolinkový)
U2713H: Kábel DVI-D (dvojlinkový)

	<ul style="list-style-type: none"> • Prepojovací upstream kábel USB 3.0 (umožňuje používať porty USB na monitore)
	<ul style="list-style-type: none"> • Sťahovací pásik na suchý zips
   	<ul style="list-style-type: none"> • <i>Príručka s informáciami o produkte a bezpečnosti</i> • <i>Príručka rýchlym spustením</i> • <i>Správa o konfigurácii od výrobcu</i> • <i>Médium s ovládačmi a dokumentáciou</i>

Vlastnosti výrobku

Displej s plochým panelom **Dell U2413/U2713H** má aktívnu maticu, tenkovrstvový tranzistor (TFT), displej z tekutých kryštálov (LCD) a LED podsvietenie. Medzi vlastnosti monitora patrí:

- ‡ **U2413:** 60,96 cm (24-palcová) viditeľná oblasť displeja (uhlopriečka). Rozlíšenie 1920 x 1200 plus podpora zobrazenia na celej obrazovke pre nižšie rozlíšenia.
- ‡ **U2713H:** 68,47 cm (27-palcová) viditeľná oblasť displeja (uhlopriečka). Rozlíšenie 2560 x 1440 plus podpora zobrazenia na celej obrazovke pre nižšie rozlíšenia.
- ‡ Široký pozorovací uhol, aby bolo možné obraz na monitore sledovať v sede i v stoji, prípadne pri pohybe zo strany na stranu.
- ‡ Možnosť otáčania, sklápania, vertikálneho vysúvania a rotácie.
- ‡ Odnímateľný stojan a 100 mm montážne otvory Video Electronics Standards Association (VESA™) pre flexibilné upevňovacie riešenia.
- ‡ Schopnosť používať zariadenia typu Plug and play v prípade podpory vo vašom systéme.
- ‡ Nastavenia zobrazenia na obrazovke (OSD) pre jednoduchosť nastavenia a optimalizácie obrazovky.
- ‡ Pamäťové zariadenie so softvérom a dokumentáciou obsahuje informačný súbor (INF), súbor na prispôsobovanie farieb obrazu (ICM) (Image Color Matching File), aplikáciu na správu monitora Dell Display Manager, softvérovú aplikáciu na kalibráciu farieb a dokumentáciu k produktu.
- ‡ Zásuvka na bezpečnostnú zámku.
- ‡ Zámka stojana.
- ‡ Možnosť správy aktív.
- ‡ Možnosť prechodu zo širokouhlého na štandardný pomer strán pri zachovaní kvality obrazu.
- ‡ Displeje s certifikáciou TCO.
- ‡ Softvér Dell Display Manager v dodávke (dodáva sa na disku CD dodávanom spolu s monitorom).
- ‡ Sklo bez obsahu arzénu a výlučne panel bez obsahu ortuti.
- ‡ Vysoký dynamický kontrastný pomer (2 000 000:1).
- ‡ Znížený obsah BFR/PVC.
- ‡ Funkcia Energy Gauge znázorňuje hladinu energie spotrebovanú monitorom v reálnom čase.

‡ Rating EPEAT Gold.

‡ Funkcia úspory energie pre zhodu s programom Energy Star.

‡ Kompatibilný so štandardmi farieb Adobe a sRGB.

‡ Vstupné zdroje sRGB a Adobe RGB sú kalibrované vo výrobe pre úplne nový monitor Dell U2413/U2713H. Vyhradený režim Užívateľské farby (6-osové ovládanie farieb) pre sýtosť, odtieň, zosilnenie (RGB) a odchýlku (RGB).

‡ 12-bitové interné spracovanie, ktoré testovalo HDMI so sýtou farbu (12-bitov).

‡ 12-bitové interné spracovanie so 14-bitovým LUT.

‡ Čítačka kariet USB 3.0 (SD/Mini SD, MS/HSMD/MSPRO, MMC).

‡ Podporuje DVI-D, DisplayPort, Mini DisplayPort, HDMI, DP1.1a, DP 1,2 MST (tiež známy ako DP Daisy Chain) a HBR2 (DP1.1a je štandardné okrem nastavenia vo výrobe. Ak chcete povoliť MST, pozrite si pokyny v časti „[Zapojenie monitora pre funkciu DP MST](#)“

‡ Podporuje režim výberu Obráz vedľa obrazu (PBP) a Obráz v obraze (PIP).

Identifikácia dielov a ovládacích prvkov

Pohľad spredu

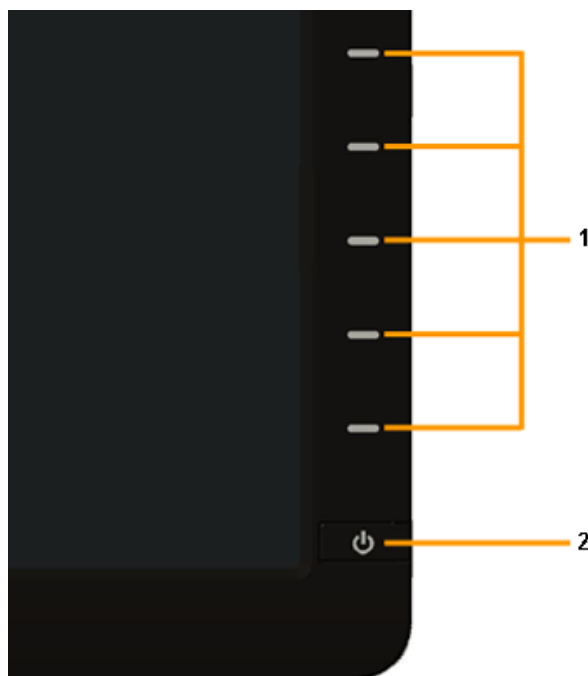

Ovládacie prvky predného panelu

Štítok	Popis
1	Funkčné tlačidlá (bližšie informácie nájdete v časti Obsluha monitora)
2	Vypínacie tlačidlo (s indikátorom LED)

Pohľad zozadu

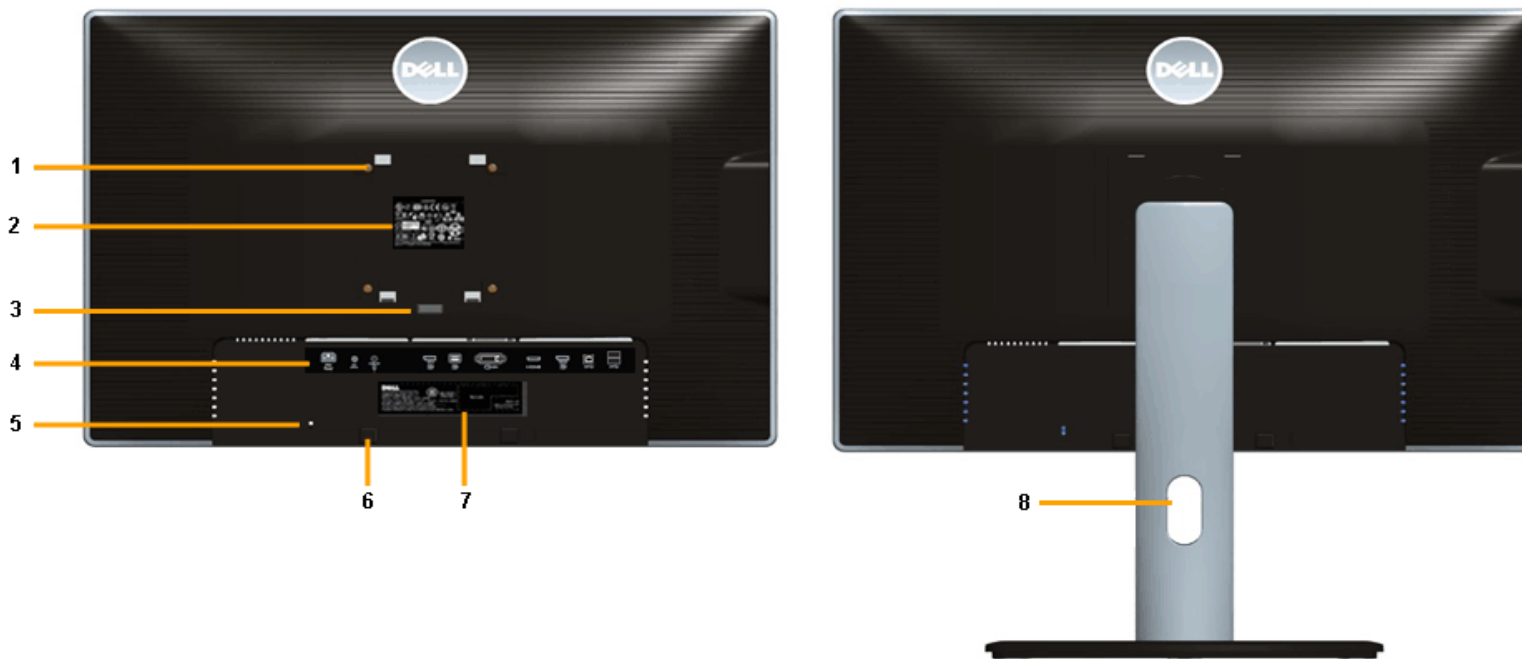

Pohľad zozadu so stojanom monitora

Štítok	Popis	Použitie
1	Montážne otvory VESA (100 mm x 100 mm - za pripevnenou platňou VESA)	Upevnenie monitora na stenu pomocou súpravy držiaka na stenu v súlade s normou VESA (100 mm x 100 mm).
2	Štítok s regulačnou klasifikáciou	Uvádza zoznam regulačných schválení.
3	Tlačidlo uvoľnenia stojanu	Na uvoľnenie zostavy stojanu od monitora.
4	Označenie konektora	Uvedte pozície konektora
5	Zásuvka na bezpečnostnú zámku	Upevňuje monitor zámkom bezpečnostného kábla.
6	Montážne konzoly zariadenia Dell Strundžať	Na pripojenie voliteľného zariadenia Dell Soundbar.
7	Štítok s čiarovým kódom sériového čísla	Preštudujte si tento štítok, ak sa potrebujete obrátiť na spoločnosť Dell za účelom technickej podpory.
8	Slot na káblový manažment	Pre vedenie káblov. Káble prevlečte cez slot.

Bočný pohľad

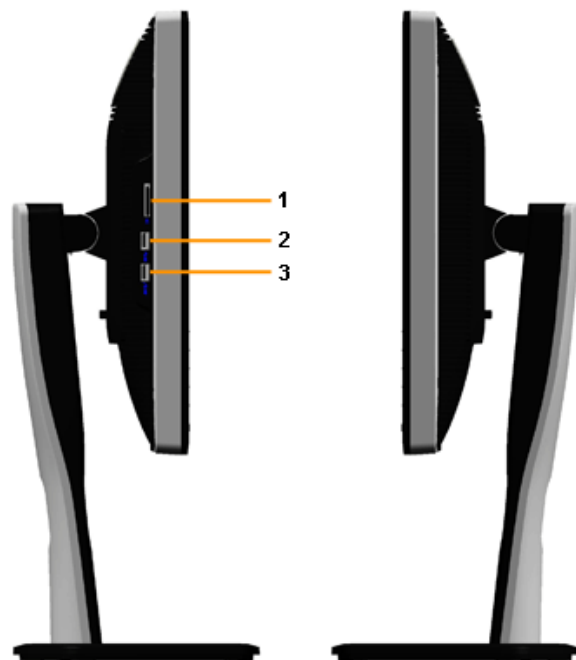

Štítok	Popis	Použitie
1	Čítačka kariet	Viac informácií si pozrite v časti Viac informácií si pozrite v časti .
2	Prepojovací downstream port USB	Pripojte zariadenia USB.
3	Prepojovací downstream port USB	Pripojte zariadenia USB. Tento USB port podporuje nabíjacie zariadenia, ktoré vyhovujú BC 1.2, pri maximálnom prúde 1,5 A pre rýchle nabíjanie.

Pohľad zdola

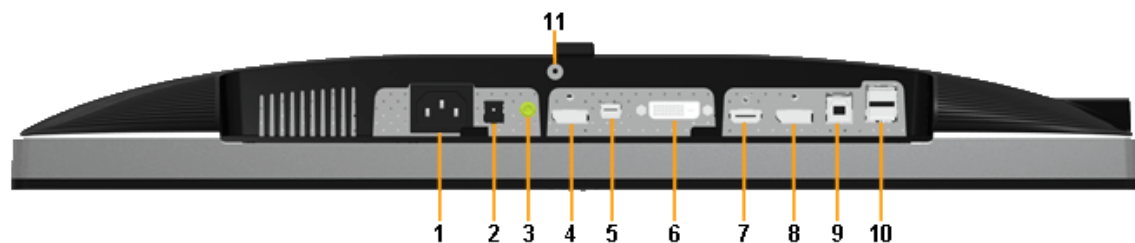

Pohľad zospodu bez stojana monitora

Štítok	Popis	Použitie
1	Konektor napájacieho kábla striedavého prúdu	Pripojte napájací kábel.
2	Napájací konektor DC pre zariadenie Dell Soundbar	Pripojte napájací kábel pre zariadenie soundbar (voliteľné).
3	Zvukový výstup	Pripojte mini stereo konektor zvukovej konzoly (podporuje dvojkanálový výstup).
4	Vstupný konektor DisplayPort	Pripojte kábel DP z vášho počítača.
5	Vstupný Mini konektor DisplayPort	Počítač pripojte pomocou káblového adaptéra s Mini konektorom DP do DP
6	Konektor DVI	Pripojte kábel DVI z vášho počítača. V prípade U2713H používajte pre toto zapojenie iba dvojlínkový kábel DVI, ktorý je obsiahnutý v škatuli (alebo iný certifikovaný dvojlínkový kábel).
7	Konektor HDMI	Pripojte kábel HDMI z vášho počítača.
8	Výstupný konektor DisplayPort (MST)	Výstupný konektor DisplayPort pre monitor s možnosťou MST (viacnásobný prenos). Monitor DP1.1 sa môže v reťazci MST pripojiť len ako posledný monitor. Ak chcete povoliť MST, pozrite si pokyny v časti „ Zapojenie monitora pre funkciu DP MST “
9	Prepojovací upstream port USB	Kábel USB dodávaný s vaším monitorom pripojte k monitoru a počítaču. Keď bude kábel pripojený, môžete začať používať konektory USB na monitore.
10	Prepojovací downstream port USB	Pripojte svoje zariadenie USB. Tento konektor môžete začať používať až po tom, ako pripojíte kábel USB k počítaču a USB upstream konektoru na monitore.
11	Funkcia zámky stojana	Na zamknutie k monitoru pomocou skrutky M3 x 6 mm (skrutka nie je súčasťou dodávky).

POZNÁMKA: Používanie slúchadiel nie je podporované pre výstupný konektor zvuku.

Technické údaje monitora

Technické údaje plochého panelu

Model	U2413	U2713H
Typ obrazovky	Aktívna matica - TFT LCD	Aktívna matica - TFT LCD
Typ panelu	Prepínanie AH v rovine	Prepínanie AH v rovine
Rozmery obrazovky	609,6 mm (24-palcová diagonálna veľkosť viditeľného obrazu)	684,7 mm (27-palcová diagonálna veľkosť viditeľného obrazu)
Prednastavená oblasť displeja: <ul style="list-style-type: none">• Horizontálne• Vertikálne	518,4 mm (20,4 palca) 324,0 mm (12,8 palca)	596,7 mm (23,49 palca) 335,7 mm (13,21 palca)
Odstup pixelov	0,27 mm	0,231 mm
Uhol sledovania	Štandardne 178° (vertikálne) Štandardne 178° (horizontálne)	Štandardne 178° (vertikálne) Štandardne 178° (horizontálne)
Výkon svietivosti	350 CD/m ² (štandardne), 50 cd/m ² (minimálne)	350 CD/m ² (štandardne), 50 cd/m ² (minimálne)
Kontrastný pomer	1000:1 (štandardne) 2M k 1 (štandardne dynamický kontrast zapnutý)	1000:1 (štandardne) 2M k 1 (štandardne dynamický kontrast zapnutý)
Povrch čelnej dosky	Antireflexný s tvrdým náterom 3H	Antireflexný s tvrdým náterom 3H
Podsvietenie	Systém okrajového LED podsvietenia	Systém okrajového LED podsvietenia
Doba odozvy	6 ms od šedej k šedej (typická)	6 ms od šedej k šedej (typická)
Farebná hĺbka	1,07 milión farieb	1,07 milión farieb
Farebný gamut	103%* (CIE 1931), 120% (CIE 1976)	103%* (CIE 1931), 120% (CIE 1976)
Životnosť podsvietenia (na polovicu pôvodného jasú)	30 K hodín (štandardne)	30 K hodín (štandardne)

* Pokrytie [U2413/U2713H] sRGB je 100% (na základe CIE 1931 a CIE 1976), pokrytie AdobeRGB je 99% (na základe CIE 1931 a CIE 1976).

Technické parametre rozlíšenia

Model	U2413	U2713H
Horizontálny rozklad	30 kHz až 81 kHz (automaticky)	29 kHz až 113 kHz (automaticky)
Vertikálny rozklad	56 Hz až 76 Hz (automaticky)	49 Hz až 86 Hz (automaticky)
Maximálne prednastavené rozlíšenie	1920 x 1200 pri 60 Hz	2560 x 1440 pri 60 Hz

Podporované režimy videa

Model	U2413/U2713H
Možnosti zobrazenia videa (prehrávanie cez rozhranie DVI a DP a HDMI)	480p, 480i, 576p, 576i, 720p, 1080p, 1080i

Prednastavené režimy displeja

U2413

Režim displeja	Horizontálna frekvencia (kHz)	Vertikálna frekvencia (Hz)	Pixelové hodiny (MHz)	Polarita synchronizácie (horizontálna/vertikálna)
VESA, 640 x 480	31.5	60.0	25.2	-/-
VESA, 640 x 480	37.5	75.0	31.5	-/-
VESA, 720 x 400	31.5	70.0	28.3	-/+
VESA, 800 x 600	37.9	60.3	40.0	+/+
VESA, 800 x 600	46.9	75.0	49.5	+/+
VESA, 1024 x 768	48.4	60.0	65.0	-/-
VESA, 1024 x 768	60.0	75.0	78.8	+/+
VESA, 1152 x 864	67.5	75.0	108.0	+/+
VESA, 1280 x 1024	80.0	75.0	135.0	+/+
VESA, 1280 x 1024	64.0	60.0	108.0	+/+
VESA, 1600 x 1200	75.0	60.0	162.0	+/+
VESA, 1920 x 1200	74.0	60.0	154.0	+/-

Režim displeja	Horizontálna frekvencia (kHz)	Vertikálna frekvencia (Hz)	Pixelové hodiny (MHz)	Polarita synchronizácie (horizontálna/vertikálna)
VESA, 640 x 480	31.5	60.0	25.2	-/-
VESA, 640 x 480	37.5	75.0	31.5	-/-
VESA, 720 x 400	31.5	70.0	28.3	-/+
VESA, 800 x 600	46.9	75.0	49.5	+/+
VESA, 1024 x 768	48.4	60.0	65.0	-/-
VESA, 1024 x 768	60.0	75.0	78.8	+/+
VESA, 1152 x 864	67.5	75.0	108.0	+/+
VESA, 1280 x 800	49.7	60.0	83.5	-/+
VESA, 1280 x 1024	64.0	60.0	108.0	+/+
VESA, 1280 x 1024	80.0	75.0	135.0	+/+
VESA, 1600 x 1200	75.0	60.0	162.0	+/+
VESA, 1680 x 1050	65.3	60.0	146.3	-/+
VESA, 1920 x 1080	67.5	60.0	148.5	+/+
VESA, 1920 x 1200	74.6	60.0	193.3	-/+
VESA, 2560 x 1440	88.8	60.0	241.5	+/-

Technické parametre elektrických komponentov

Model	U2413/U2713H
Vstupné signály videa	<ul style="list-style-type: none"> Digitálne DVI-D TMDS, 600 mV pre každú diferenciálnu líniu, kladná polarita pri 50 ohmovej vstupnej impedancii DisplayPort*, 600 mV pre každú diferenciálnu linku, vstupná impedancia 100 Ω na každý diferenciálny pár HDMI, 600 mV pre každú diferenciálnu linku, vstupná impedancia 100 Ω na každý diferenciálny pár
Napätie/frekvencia/prúd vstupu striedavého prúdu	100 VAC až 240 VAC/50 Hz alebo 60 Hz \pm 3 Hz/1,5 A (štandardne)
Nárazový prúd	<ul style="list-style-type: none"> 120 V: 42 A (max.) pri 0 °C 240 V: 80 A (max.) pri 0 °C

* Podpora špecifikácie DP1.2 (CORE) vrátane zvuku HBR2, MST a DP.

Fyzické vlastnosti

Model	U2413	U2713H
Typ konektora	<ul style="list-style-type: none"> • DVI-D, biely konektor • DP, čierny konektor (obsahuje vstupný a výstupný port DP) • Mini DP • HDMI • USB 3.0 	
Typ signálového kábla	<ul style="list-style-type: none"> • DVI-D • Mini konektorom DP do DP • HDMI • USB 3.0 	
Rozmery (so stojanom)		
Výška (vysunutý)	530,9 mm (20,90 palca)	538,4 mm (21,20 palca)
Výška (zasunutý)	415,9 mm (16,37 palca)	423,4 mm (16,67 palca)
Šírka	556,0 mm (21,89 palca)	639,3 mm (25,17 palca)
Hĺbka	200,5 mm (7,89 palca)	200,5 mm (7,89 palca)
Rozmery (bez stojana)		
Výška	361,6 mm (14,24 palca)	378,2 mm (14,89 palca)
Šírka	556,0 mm (21,89 palca)	639,3 mm (25,17 palca)
Hĺbka	67,1 mm (2,64 palca)	74,1 mm (2,92 palca)
Rozmery stojana		
Výška (vysunutý)	418,4 mm (16,47 palca)	418,4 mm (16,47 palca)
Výška (zasunutý)	372,3 mm (14,66 palca)	372,3 mm (14,66 palca)
Šírka	314,8 mm (12,39 palca)	314,8 mm (12,39 palca)
Hĺbka	200,5 mm (7,89 palca)	200,5 mm (7,89 palca)
Hmotnosť		
Hmotnosť s balením	9,35 kg (20,57 libry)	10,95 kg (24,09 libry)
Hmotnosť so zostavou stojana a káblami	7,32 kg (16,10 libry)	8,75 kg (19,25 libry)
Hmotnosť bez súpravy stojana (pri zvažovaní upevnenia na stenu alebo držiaka VESA - bez káblov)	5,01 kg (11,02 libry)	6,30 kg (13,86 libry)
Hmotnosť zostavy stojana	1,78 kg (3,92 libry)	1,92 kg (4,22 libry)
Lesk predného rámu	Čierny rám - 5,0 jednotiek lesku (max.)	

Environmentálne charakteristiky

Model	U2413	U2713H
Teplota		
Prevádzka	0 °C až 40 °C	
Mimo prevádzky	<ul style="list-style-type: none"> • Skladovanie: -20 °C až 60 °C (-4 °F až 140 °F) • Preprava: -20 °C až 60 °C (-4 °F až 140 °F) 	
Vlhkosť		
Prevádzka	10 % až 80 % (bez kondenzácie)	
Mimo prevádzky	<ul style="list-style-type: none"> • Skladovanie: 5% až 90% (bez kondenzácie) • Preprava: 5% až 90% (bez kondenzácie) 	
Nadmorská výška		
Prevádzka	5 000 m (16 500 stôp) max.	
Mimo prevádzky	12 192 m (40 000 stôp) max.	
Tepeľný rozptyl	<ul style="list-style-type: none"> • 409,56 BTU/hod. (maximum) • 204,78 BTU/hod. (štandardne) 	<ul style="list-style-type: none"> • 443,58 BTU/hod. (maximum) • 204,73 BTU/hod. (štandardne)

Režim správy napájania

Ak máte grafickú kartu, ktorá je v súlade s technológiou VESA DPM™ alebo máte vo vašom počítači nainštalovaný program, ktorý je v súlade s technológiou VESA DPM™, monitor môže automaticky znížiť svoju spotrebu energie v čase, keď ho nepoužívate. Označuje sa to ako *režim úspory energie**. Ak počítač rozpozná vstup z klávesnice, myši alebo iných vstupných zariadení, monitor automaticky obnoví činnosť. Nasledujúca tabuľka uvádza spotrebu energie a signalizáciu tejto funkcie automatickej úspory energie:

Režimy VESA	Horizontálna synchronizácia	Vertikálna synchronizácia	Video	Indikátor napájania	Spotreba energie	
					U2413	U2713H
Normálna prevádzka	Aktívna	Aktívna	Aktívna	Biela	120 W (maximum) ** 60 W (štandardne)	130 W (maximum) ** 60 W (štandardne)
Režim aktívneho vypnutia	Neaktívna	Neaktívna	Prázdne	Biela (zosilniť a zoslabiť)	Menej ako 0,5 W	Menej ako 0,5 W
Vypnutie	-	-	-	Zhasnutý	Menej ako 0,5 W	Menej ako 0,5 W

OSD funguje len v normálnom prevádzkovom režime. Keď sa stlačí ľubovoľné tlačidlo v režime aktívneho vypnutia, zobrazí sa jedno z nasledujúcich hlásení:

There is no signal coming from your computer. Press any key on the keyboard or move the mouse to wake it up. If there is no display, press the monitor button now to select the correct Input source on the On-Screen-Display menu.



Aktiváciou počítača a monitora získate prístup do OSD.



 **POZNÁMKA:** Tento monitor je v súlade s programom **ENERGY STAR®**.

- * Nulovú spotrebu energie v režime VYPNUTÉ je možné dosiahnuť len tak, že sa od monitora odpojí napájací kábel.
 - ** Maximálna spotreba energie s max. svietivosťou, zariadením Dell Soundbar a aktívnym rozhraním USB.
-

Priradenia kolíkov

Konektor U2413 DVI

Konektor U2713H DVI (dvojité spojenie)

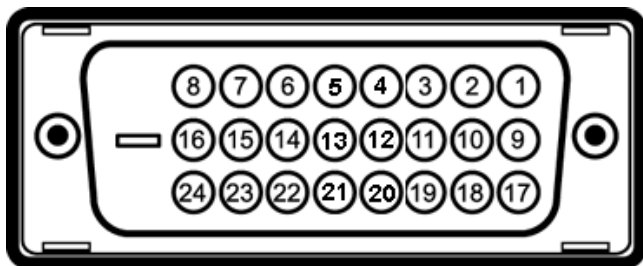

Číslo kolíka	24-kolíková strana pripojeného signálového kábla
1	TMDS RX2-
2	TMDS RX2+
3	Uzemnenie TMDS
4	Bez spojenia
5	Bez spojenia
6	DDC hodiny
7	DDC údaje
8	Plávajúci
9	TMDS RX1-
10	TMDS RX1+
11	Uzemnenie TMDS
12	Bez spojenia
13	Bez spojenia
14	Napájanie +5 V/+3,3 V
15	Samokontrola
16	Detekcia horúcej zástrčky
17	TMDS RX0-
18	TMDS RX0+
19	Uzemnenie TMDS
20	Bez spojenia
21	Bez spojenia
22	Uzemnenie TMDS
23	TMDS hodiny+
24	TMDS hodiny-

Číslo kolíka	24-kolíková strana pripojeného signálového kábla
1	TMDS RX2-
2	TMDS RX2+
3	Uzemnenie TMDS
4	TMDS RX4-
5	TMDS RX4+
6	DDC hodiny
7	DDC údaje
8	Plávajúci
9	TMDS RX1-
10	TMDS RX1+
11	Uzemnenie TMDS
12	TMDS RX3-
13	TMDS RX3+
14	Napájanie +5 V/+3,3 V
15	Samokontrola
16	Detekcia horúcej zástrčky
17	TMDS RX0-
18	TMDS RX0+
19	Uzemnenie TMDS
20	TMDS RX5-
21	TMDS RX5+
22	Uzemnenie TMDS
23	TMDS hodiny+
24	TMDS hodiny-

Konektor DisplayPort (vstupný a výstupný port DP)

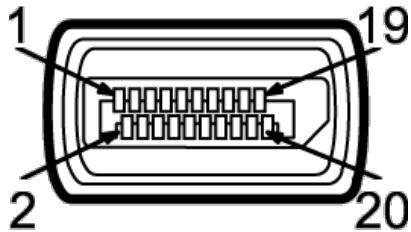

Číslo kolíka	20-kolíková strana pripojeného signálového kábla
1	ML0(p)
2	GND
3	ML0(n)
4	ML1(p)
5	GND
6	ML1(n)
7	ML2(p)
8	GND
9	ML2(n)
10	ML3(p)
11	GND
12	ML3(n)
13	GND
14	GND
15	AUX(p)
16	GND
17	AUX(n)
18	HPD
19	DP_PWR_Return
20	+3.3 V DP_PWR

Mini konektor DisplayPort

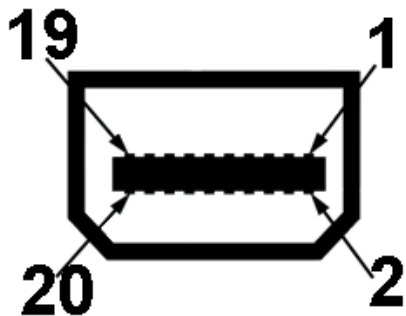

Číslo kolíka	20-kolíková strana pripojeného signálového kábla
1	GND
2	ZISTENIE VÝMENY ZA PREVÁDZKY
3	ML3(n)
4	GND
5	ML3(n)
6	GND
7	GND
8	GND
9	ML2(n)
10	ML0(p)
11	ML2(p)
12	ML0(p)
13	GND
14	GND
15	ML1(n)
16	AUX(p)
17	ML1(p)
18	AUX(n)
19	GND
20	+3.3 V DP_PWR

Konektor HDMI

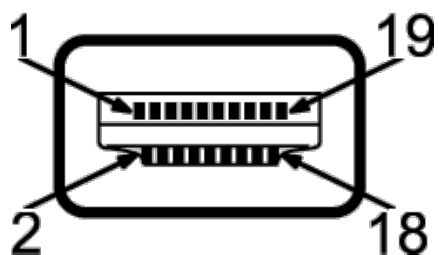

Číslo kolíka	20-koľíková strana pripojeného signálového kábla
1	TMDS DATA 2+
2	OCHRANA TMDS DATA 2
3	TMDS DATA 2-
4	TMDS DATA 1+
5	OCHRANA TMDS DATA 1
6	TMDS DATA 1-
7	TMDS DATA 0+
8	OCHRANA TMDS DATA 0
9	TMDS DATA 0-
10	SYNCHRONIZÁCIA TMDS
11	OCHRANA SYNCHRONIZÁCIE TMDS
12	SYNCHRONIZÁCIA TMDS-
13	Plávajúci
14	Plávajúci
15	SYNCHRONIZÁCIA DDC (SDA)
16	GNDDDC DATA (SDA)
17	UZEMNENIE
18	NAPÁJANIE +5 V
19	ZISTENIE VÝMENY ZA PREVÁDZKY

Schopnosť používať zariadenia typu Plug and Play

Monitor môžete nainštalovať do systému kompatibilného s technológiou Plug and Play. Monitor automaticky poskytuje počítačovému systému svoje rozšírené identifikačné údaje displeja (EDID) prostredníctvom protokolov dátového kanálu displeja (DDC), a to tak, aby sa systém mohol sám nakonfigurovať a optimalizovať nastavenia monitora. Väčšina inštalácií monitora je automatických; v prípade potreby však môžete zvoliť odlišné nastavenia. Bližšie informácie o zmene nastavení monitora nájdete v časti [Obsluha monitora](#).

Rozhranie Universal Serial Bus (USB)

Táto časť uvádza informácie o portoch USB, ktoré sú k dispozícii na monitore.

 **POZNÁMKA:** Tento monitor je kompatibilný so super rýchlym USB 3.0.

Prenosová rýchlosť	Dátový tok	Spotreba energie
Super-Speed	5G b/s	4,5 W (max., každý port)
Vysoká rýchlosť	480M b/s	4,5 W (max., každý port)
Plná rýchlosť	12M b/s	4,5 W (max., každý port)

 **POZNÁMKA:** Až 1,5 A na vstupnom porte USB (port s ikonou blesku ) so zariadením vyhovujúcim BC1.2.

USB upstream konektor

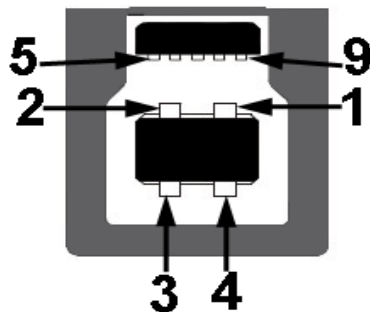

Číslo kolíka	9-kolíková strana signálového kábla
1	VCC
2	D-
3	D+
4	GND
5	SSTX-
6	SSTX+
7	GND
8	SSRX-

USB upstream konektor



Číslo kolíka	9-kolíková strana signálového kábla
1	VCC
2	D-
3	D+
4	GND
5	SSTX-
6	SSTX+
7	GND
8	SSRX-
9	SSRX+

Porty USB

- 1 upstream - späť
- 4 dolné porty, 2 na zadnej strane; 2 na ľavej strane
- Port na napájanie nabíjania - dolný z dvoch portov USB na ľavej strane (port s ikonou blesku ); podporuje funkciu rýchleho nabíjania, ak je zariadenie kompatibilné s BC1.2.

 **POZNÁMKA:** Funkcia USB 3.0 vyžaduje počítač s podporou rozhrania USB 3.0.

 **POZNÁMKA:** Rozhranie USB tohto monitora funguje len v čase, keď je monitor zapnutý alebo sa nachádza v režime šetrenia energie. Ak monitor vypnete a znovu zapnete, pripojené periférne zariadenia môžu obnoviť svoju prevádzku až po niekoľkých sekundách.

Technické parametre čítačky kariet

Prehľad

- Čítačka flash pamäťových kariet je pamäťové zariadenie USB, ktoré umožňuje používateľom snímať a zapisovať informácie z a na pamäťovú kartu.
- Operačné systémy Microsoft® Windows® Vista a Windows® 7 automaticky rozpoznajú čítačku flash pamäťových kariet.
- Keď je nainštalovaná a rozpoznaná, každá samostatná pamäťová karta (slot) sa objaví ako písmeno samostatnej mechaniky/zariadenia.
- Pomocou tejto mechaniky sa môžu vykonávať všetky štandardné operácie so súbormi (kopírovanie, mazanie, ťahaj a pusť, atď.).

Funkcie

Čítačka flash pamäťových kariet má nasledovné funkcie:

- Podporuje operačné systémy Microsoft® Windows® Vista a Windows® 7
- Trieda veľkokapacitného pamäťového zariadenia (pre operačné systémy Microsoft® Windows® 2000, Windows® XP, Windows® Vista , Windows® 7 a Windows® 8 sa nepožadujú žiadne ovládače)
- Podporuje rôzne zariadenia pamäťových kariet

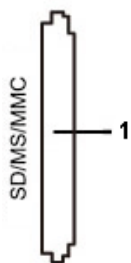

TV nasledovnej tabuľke sa uvádzajú podporované pamäťové karty:

Číslo slotu	Flash pamäťové karty typu
1	MS Pro HG, High Speed Memory Stick (HSMS), Memory Stick PRO (MSPRO), Memory Stick Duo(w adaptér), MS Duo Secure Digital (Mini-SD), pamäťová karta Secure Digital, Mini Secure Digital (w adaptér) TransFlash (SD, vrátane SDHC), MultiMediaCard (MMC),

Maximálna kapacita karty Podporované U2413/U2713H kariet

typ karty	Špecifikácia podpory	Podpora maximálnej kapacity podľa špecifikácie	U2413/U2713H
MS Pro HG	USB kľúč Pro-HG s podporou rýchlosti prenosu dát USB 3.0	32 GB	Podporované
MS Duo	Špecifikácia USB kľúča Duo	32 GB	Podporované
SD	Pamäťová karta SD s podporou rýchlosti prenosu dát USB 3.0	32 GB	Podporované
MMC	Špecifikácia systému s multimedialnou pamäťovou kartou	32 GB	Podporované

Typ pripojenia	Vysokorychlostné zariadenie USB 2.0/USB 3.0 (kompatibilné s vysokorychlostným zariadením USB)
Podporovaný operačný systém	Microsoft® Windows® Vista, Windows® 7

Zásady týkajúce sa kvality a pixelov monitora LCD

Počas výroby LCD monitorov sa stáva, že jeden alebo niekoľko pixelov zostane fixovaných v nemennom stave. Samostatné pixely sú však na obrazovke len ťažko postrehnuteľné, a preto táto skutočnosť nemá vplyv na kvalitu zobrazenia ani použiteľnosť produktu. Bližšie informácie o politike kvality a pixelov pre monitory Dell nájdete na stránke podpory spoločnosti Dell na adrese: www.dell.com/support/monitors.

Pokyny pre údržbu

Čistenie vášho monitora

 **UPOZORNENIE:** Pred čistením monitora si prečítajte a dodržiavajte [bezpečnostné pokyny](#).

 **VAROVANIE:** Monitor pred čistením napájací kábel monitora odpojte od elektrickej zásuvky.

Na dosiahnutie najlepších postupov dodržiavajte počas vybalovania, čistenia alebo manipulácie s monitorom pokyny v nižšie uvedenej tabuľke:

- Na čistenie vašej antistatickej obrazovky mierne navlhčite jemnú a čistú handru vodou. Ak je to možné, použite špeciálnu čistiacu utierku alebo roztok, ktoré sú vhodné pre antistatické povrchy. Nepoužívajte benzén, riedidlo, amoniak, drsné čistiace prostriedky ani stlačený vzduch.
- Na čistenie monitoru použite mierne navlhčenú teplú handru. Vyhnite sa použitiu akýchkoľvek saponátov, pretože niektoré saponáty zanechávajú na monitore mliečny povlak.
- Ak si pri vybalovaní monitora všimnete biely prášok, zotrite ho handrou.
- S monitorom manipulujte opatrne, pretože monitory s tmavou farbou sa môžu poškrabať a ukazovať biele škrabance oveľa ľahšie, ako monitory so svetlou farbou.
- Používaním dynamicky sa meniaceho šetriča obrazovky a vypínaním monitoru, keď ho nepoužívate, pomôžete zachovať najlepšiu kvalitu obrazu vášho monitora.

[Späť na stránku obsahu](#)

Nastavenie monitora

Používateľská príručka k monitoru Dell™ U2413/U2713H

- [Pripevnenie stojana](#)
 - [Pripojenie monitora](#)
 - [Usporiadanie káblov](#)
 - [Pripojenie zariadenia Dell Soundbar AX510/AY511 \(voliteľné\)](#)
 - [Odstránenie stojana monitora](#)
 - [Montáž na stenu \(voliteľné\)](#)
-

Pripevnenie stojana

- 📎 **POZNÁMKA:** Keď sa monitor dodáva z výroby, stojan nie je pripojený k monitoru.
- 📎 **POZNÁMKA:** Toto sa vzťahuje na monitor so stojanom. Keď zakúpite akýkoľvek iný stojan, inšalačné pokyny vyhľadajte v príručke pre príslušný stojan.

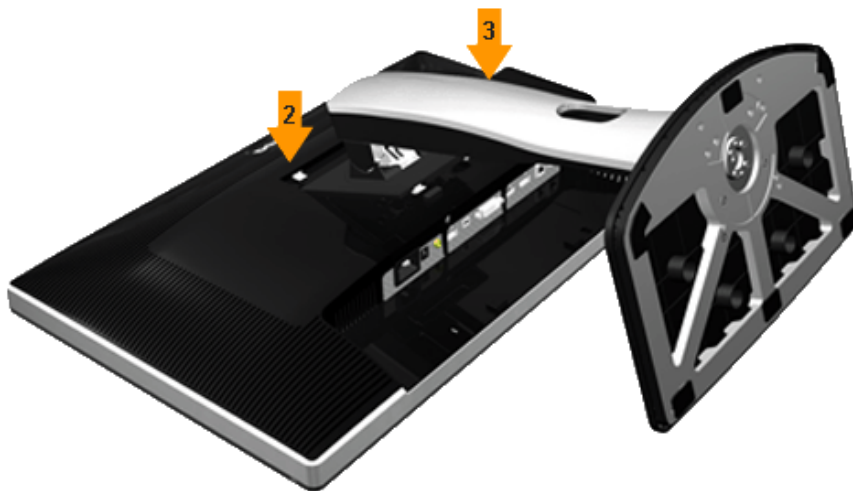

Pripevnenie stojana k monitoru:

1. Odstráňte kryt a umiestnite naň monitor.
 2. Dva výstupky na hornej časti stojana zasuňte do drážky na zadnej strane monitora.
 3. Tlačte stojan, kým nezapadne na miesto.
-

Pripojenie monitora

Pripojenie monitora k počítaču:

1. Vypnite počítač a odpojte napájací kábel.
2. K príslušnému video portu na zadnej strane vášho počítača pripojte kábel s bielym (digitálny DVI-D), alebo čiernym (DisplayPort/Mini DP/HDMI) konektorom displeja. Na jednom počítači nepoužívajte všetky štyri káble. Všetky štyri káble použijete len v prípade, že ich pripájate k rôznym počítačom s príslušnými video systémami

Pripojenie bieleho kábla DVI

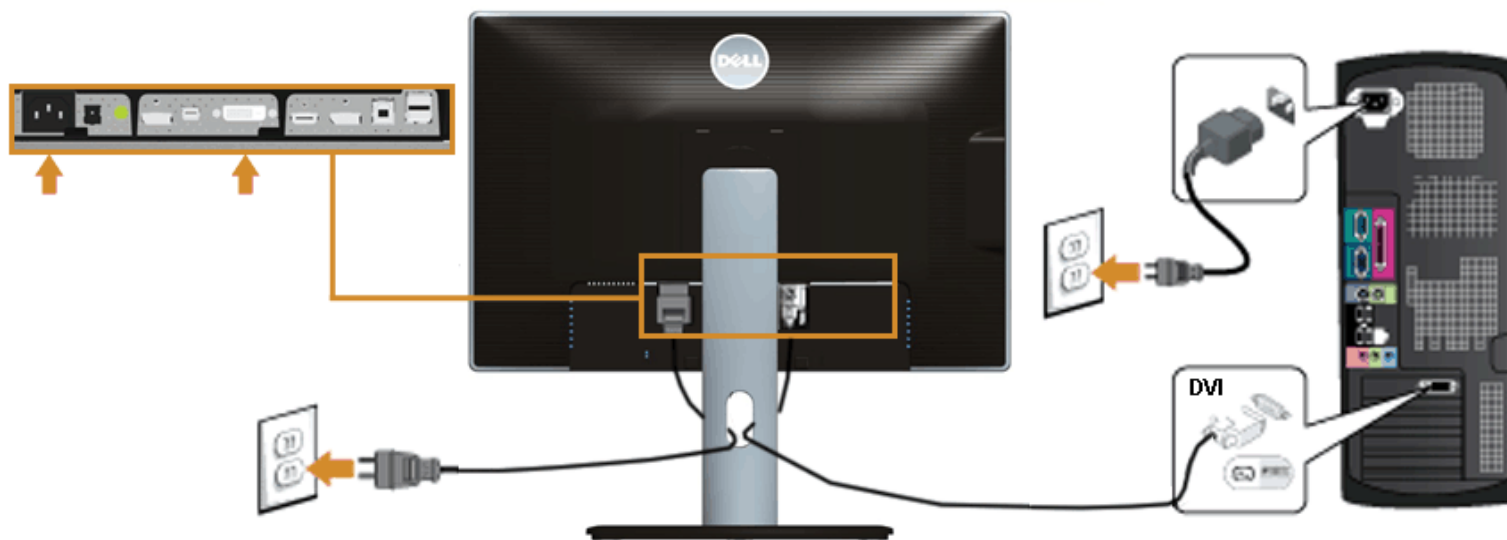

Zapojenie čierneho káblového adaptéra DisplayPort (z mini DP do DP)

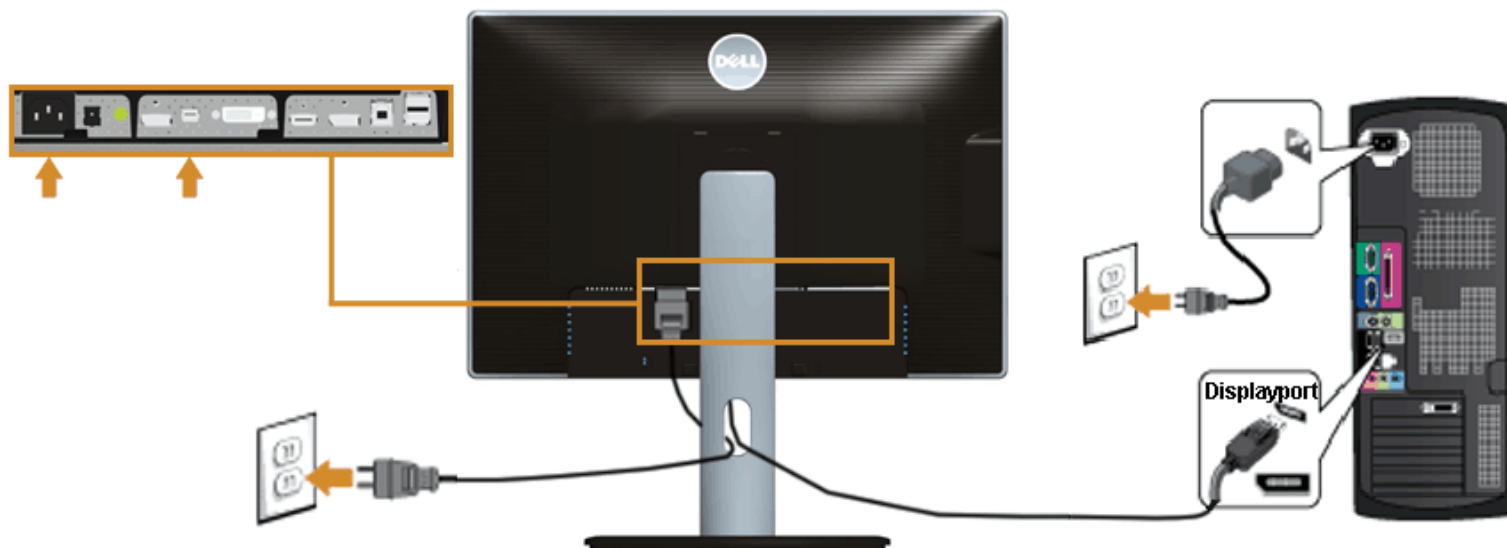

Zapojenie čierneho káblového adaptéra DisplayPort (z DP do DP)

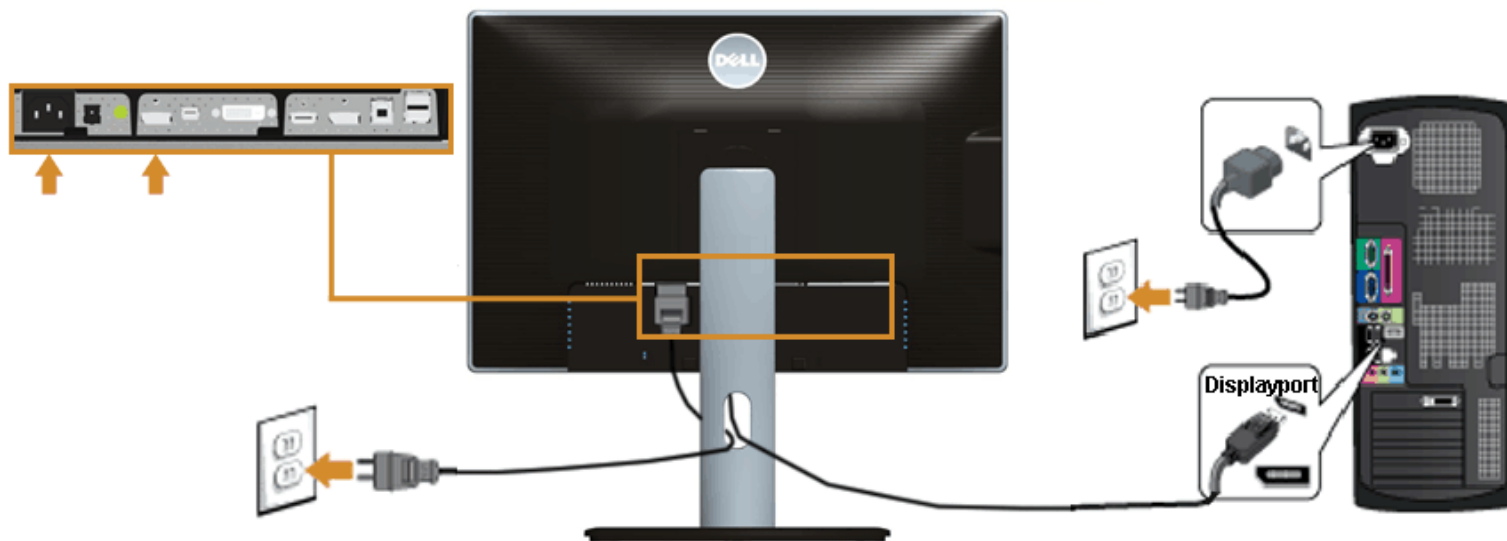

Zapojenie čierneho kábla HDMI

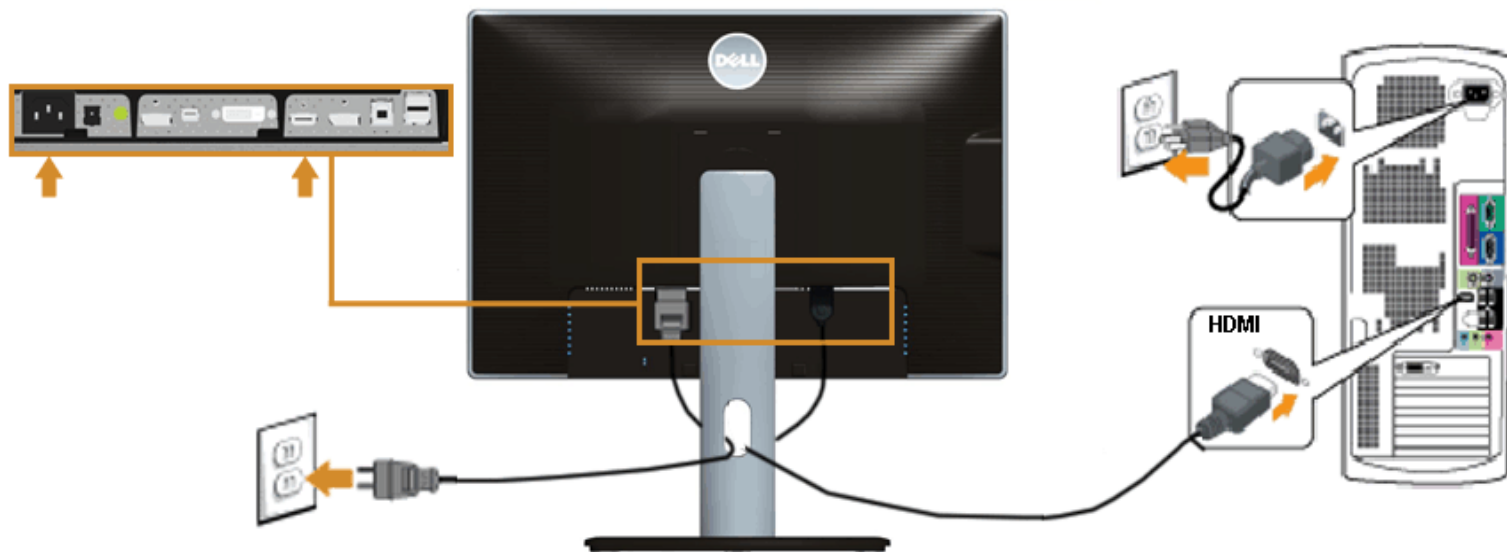

Pripojenie monitora pre funkciu DP Multi-Stream Transport (MST)

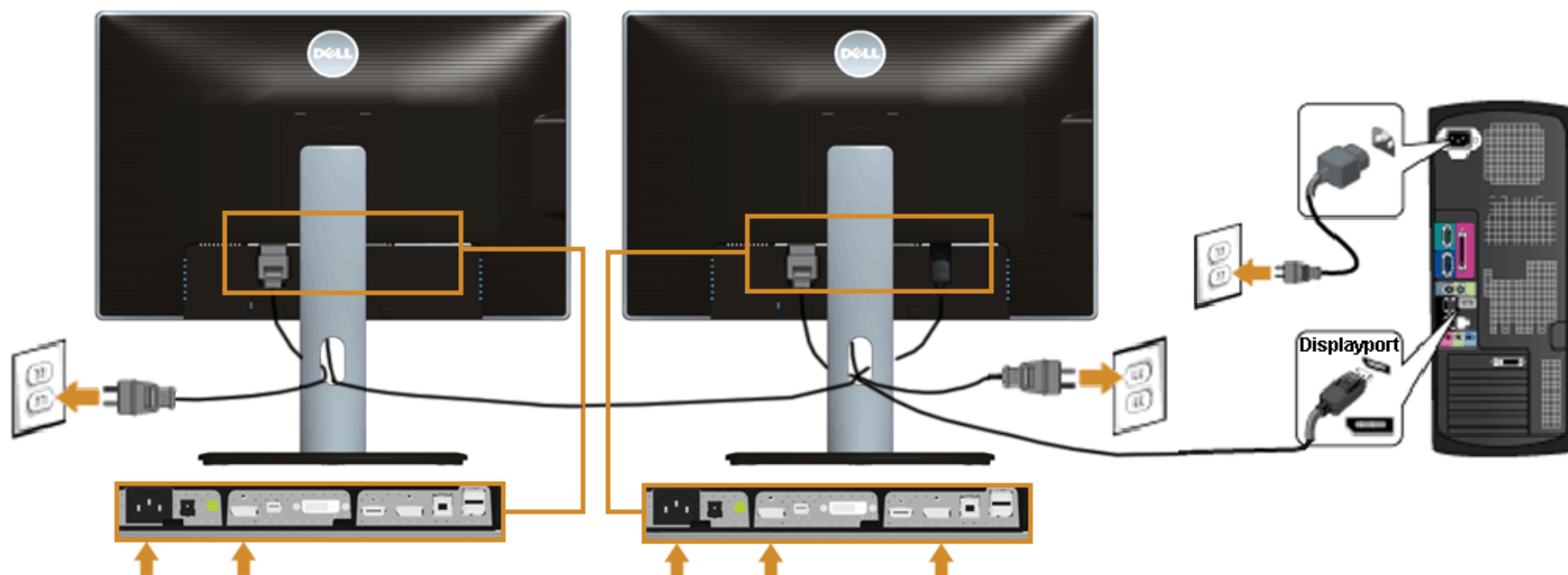

POZNÁMKA: U2413 a U2713H podporujú funkciu DP MST. Ak chcete túto funkciu používať, grafická karta v počítači musí byť certifikovaná pre DP1.2 s možnosťou MST.







DP 1.1a je v U2413/U2713H štandardné okrem nastavenia vo výrobe.

Ak chcete povoliť pripojenie MST, používajte iba kábel DP, ktorý je obsiahnutý v škatuli (alebo iný certifikovaný kábel DP1.2) a vykonaním nižšie uvedených krokov zmeňte nastavenie DP na DP1.2:

A) Monitor môže zobraziť obsah

1. Ak chcete navigovať do možnosti Nastavenia zobrazenia, stlačte tlačidlo OSD

Dell U2413 Energy Use 

 Brightness / Contrast	Aspect Ratio	▶ Wide 16:10
 Input Source	Sharpness	▶ 50
 Color Settings	Noise Reduction	
 Display Settings	Dynamic Contrast	
 PIP Settings	Uniformity Compensation	▶ Off
 Other Settings	Smart Video Enhance	▶ Movie
 Personalize	DisplayPort 1.2	▶ Disable
	Display Info	
	Reset Display Settings	

 Resolution: 1920 x 1200 @ 60Hz



2. Prejdite do výberu DisplayPort 1.2
3. Podľa toho vyberte buď možnosť Zapnúť, alebo Vypnúť
4. Na potvrdenie výberu DP1.2 alebo DP1.1a postupujte podľa pokynov na obrazovke

Dell U2413/U2713H

Please ensure your Graphics Card can support DP MST(Daisy Chain)/HBR2(High Bit Rate) before changing the monitor setting to DP1.2.

Incorrect setting may result in blank screen on monitor.

DP MST/HBR2 will be disabled for DP1.1a.

Confirm

Exit

B) Monitor nezobrazuje žiadny obsah (prázdna obrazovka)

1. Ak chcete vyvolať vstupný zdroj ponuky OSD, stlačte tlačidlo OSD.

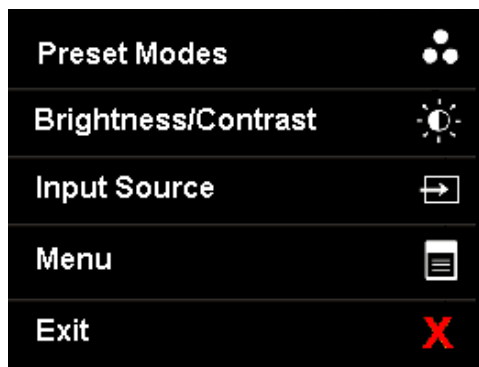

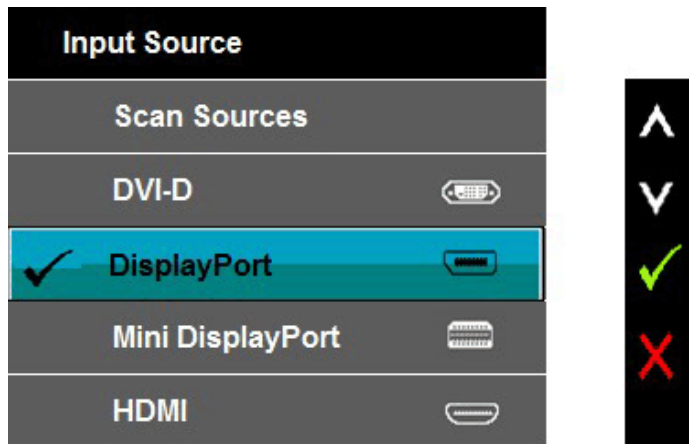

2. Ak chcete zvýrazniť „DisplayPort“ alebo „Mini DisplayPort“, stlačte tlačidlo  alebo .

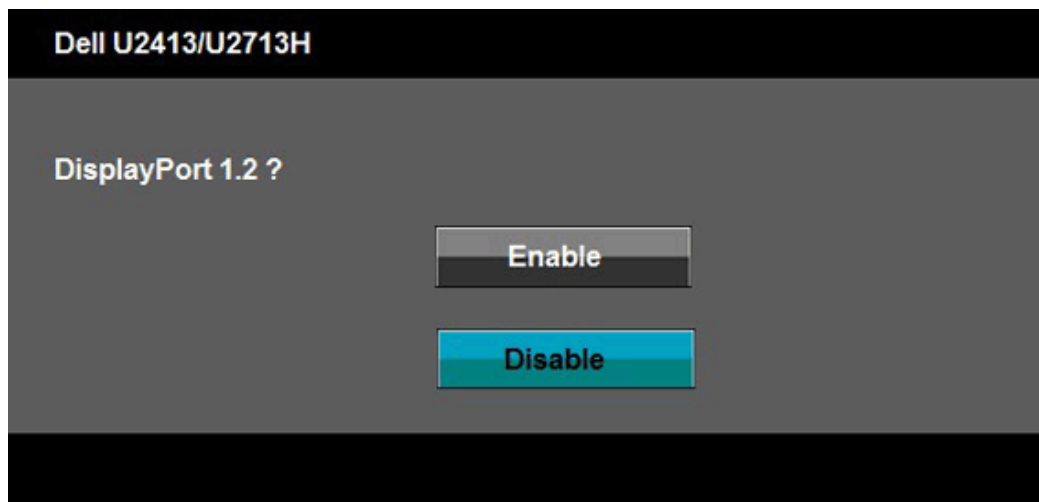

3. Stlačte kláves  a podržte približne 8 sekúnd.
4. Zobrazí sa hlásenie o konfigurácii DisplayPort:



5. Na aktivovanie DP 1.2 stlačte tlačidlo  alebo stlačením tlačidla  ukončíte bez vykonania zmien.
Ak je to nutné, zopakovaním vyššie uvedených krokov zmeňte nastavenie späť na DP 1.1a.

 **UPOZORNENIE:** Použité obrázky slúžia len na ilustračné účely. Vzhľad počítača sa môže líšiť.

Pripojenie kábla USB 3.0

Po pripojení kábla DVI/Mini DP/DP/HDMI podľa nižšie uvedených pokynov pripojte kábel USB 3.0 k počítaču a dokončíte inštaláciu monitora:

1. Upstream USB 3.0 port (kábel v dodávke) prepojte s príslušným portom USB 3.0 na vašom počítači. (Podrobnosti nájdete [v spodnej časti.](#))
2. Periférne zariadenia pripojte k downstream USB 3.0 portom na monitore.
3. Napájacie káble vášho počítača a monitora zapojte do blízkej zásuvky.
4. Zapnite monitor a počítač.
Ak monitor zobrazí obraz, inštalácia sa dokončila. Ak obraz nezobrazí, pozrite si časť [Odstraňovanie problémov.](#)
5. Na usporiadanie káblov použite otvor na stojane monitora.

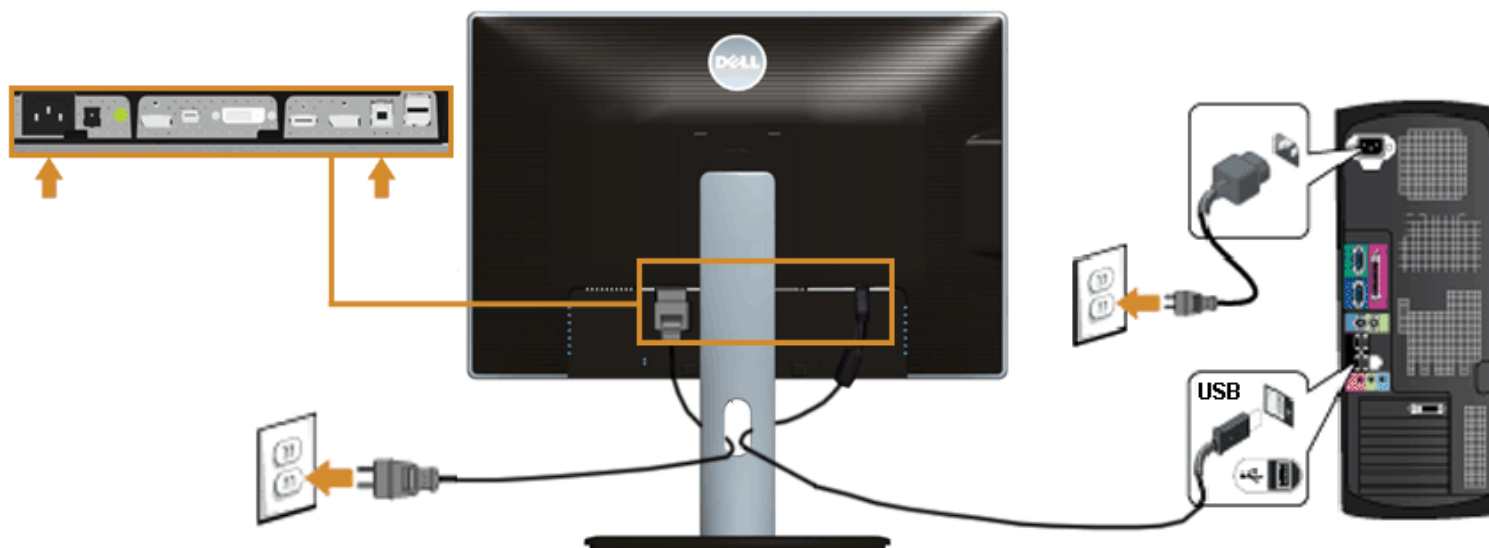

Usporiadanie káblov



Po pripojení všetkých nevyhnutných káblov k vášmu monitoru a počítaču (informácie o pripájaní káblov nájdete v časti [Pripojenie vášho monitora](#)), usporiadajte všetky káble podľa nižšie uvedeného obrázka.

Pripojenie zariadenia Dell Soundbar AX510/AY511 (voliteľné)



UPOZORNENIE: Nepoužívajte so žiadnym iným zariadením, okrem zariadenia Dell Soundbar.

POZNÁMKA: Napájací konektor zariadenia Soundbar (+12 V DC výstup) je určený výlučne pre voliteľné zariadenie Dell Soundbar.

Pripojenie zariadenia Soundbar:

1. Na zadnej strane monitora pripojte zariadenie Soundbar zarovnaním dvoch zásuviek s dvomi držiakmi pozdĺž zadnej strany monitora.
2. Zariadenie Soundbar posúvajte doľava dovtedy, pokým nezapadne na miesto.
3. Zariadenie Soundbar pripojte pomocou napájacieho konektora jednosmerného prúdu.
4. Mini stereo zástrčku zo zadnej strany zariadenia Soundbar vložte do výstupného zvukového konektoru počítača.

V prípade rozhrania HDMI/DP môžete mini stereo zástrčku pripojiť k výstupnému zvukovému konektoru monitora. Ak sa zvuk nereprodukuje, skontrolujte, či je v PC výstup zvuku nastavený na výstup cez rozhranie HDMI/DP.

Odstránenie stojana monitora

 **POZNÁMKA:** Ak chcete zabrániť vzniku škrabancov na obrazovke LCD pri demontáži stojana, uistite sa, že monitor je položený na mäkkom a čistom podklade.

 **POZNÁMKA:** Toto sa vzťahuje na monitor so stojanom. Keď zakúpite akýkoľvek iný stojan, inšalačné pokyny vyhľadajte v príručke pre príslušný stojan.

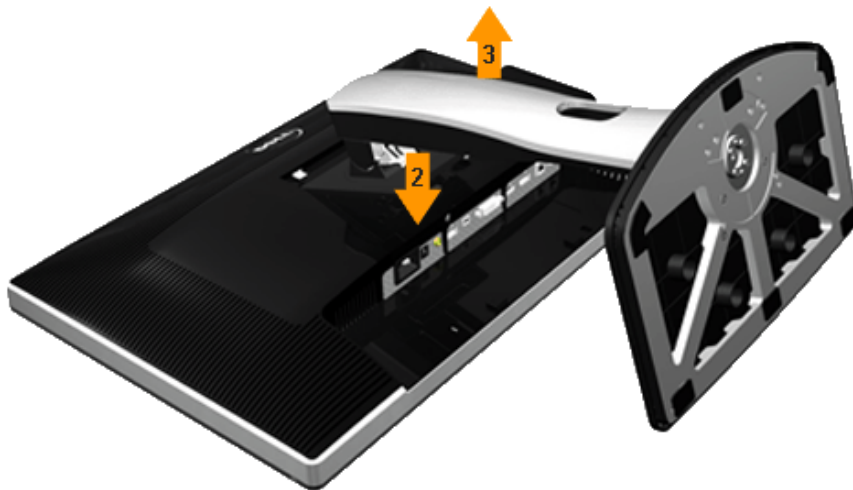

Demontáž stojana:

1. Monitor položte na vodorovný podklad.
 2. PStlačte a podržte tlačidlo na uvoľnenie stojana.
 3. Stojan zdvihnite nahor a oddelte ho od monitora.
-

Montáž na stenu (voliteľné)

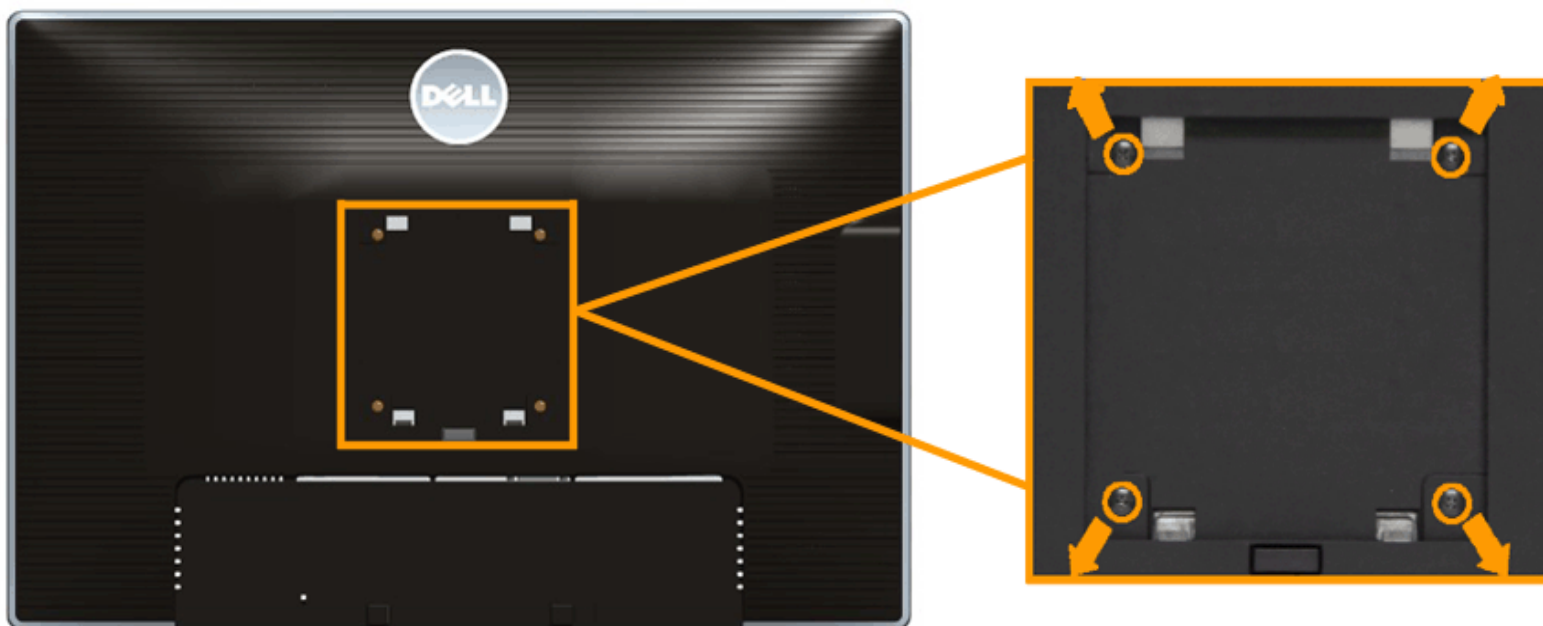

(Rozmer skrutiek: M4 x 10 mm).

Naštudujte si pokyny dodané so súpravou nástenného držiaka kompatibilného so štandardom VESA.

1. Monitor umiestnite na jemnú handru alebo podušku položenú na stabilnom a rovnom stole.
2. Demontujte stojan.
3. Pomocou krížového skrutkovača odstráňte štyri skrutky upevňujúce plastový kryt.
4. Montážnu konzolu súpravy držiaka na stenu pripevnite k monitoru.
5. Podľa pokynov dodávaných spolu so súpravou držiaka na stenu upevnite monitor na stenu.

 **POZNÁMKA:** Na použitie len s konzolou na upevnenie na stenu v zozname UL s minimálnou nosnosťou 6,30 kg.

[Späť na stránku obsahu](#)

Obsluha monitora

Používateľská príručka k monitoru Dell™ U2413/U2713H

- [Zapnutie monitora](#)
 - [Používanie ovládacích prvkov predného panelu](#)
 - [Používanie ponuky zobrazenia na obrazovke \(OSD\)](#)
 - [Nastavenie maximálneho rozlíšenia](#)
 - [Používanie zariadenia Dell Soundbar](#)
 - [Používanie sklápania, otáčania a vertikálneho vysúvania](#)
 - [Rotácia monitora](#)
 - [Konfigurácia nastavení rotácie displeja vo vašom systéme](#)
-

Zapnutie monitora

Monitor zapnite stlačením tlačidla 

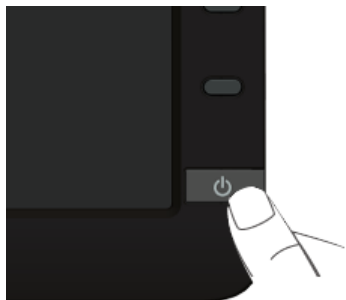





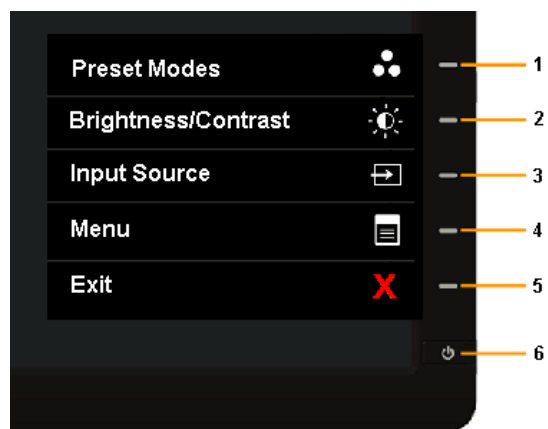



Používanie ovládacích prvkov predného panelu

Ovládacie tlačidlá na prednej strane monitora používajte na nastavenie vlastností zobrazovaného obrazu. Keď budete tieto tlačidlá používať na nastavenie ovládačov, v OSD sa budú zobrazovať číselné hodnoty vlastností tak, ako ich budete meniť.



Nasledujúca tabuľka popisuje tlačidlá predného panelu:





Kláves skratky	Ikona na prednom paneli	Popis
1	 Kláves skratky/režimy predvolieb	Stlačením tlačidla režimy predvolieb môžete vyberať zo zoznamu režimov prednastavených farieb.
2	 Kláves skratky/jas/kontrast	Stlačením tlačidla Jas/Kontrast môžete priamo vstúpiť do riadiacej ponuky Jas/Kontrast .
3	 Kláves skratky/Vstupný zdroj	Volič Vstupný zdroj používajte na výber z rôznych obrazových signálov, ktoré sa môžu pripojiť do monitora. <ul style="list-style-type: none"> • Vstupný DVI-D • Vstupný DisplayPort • Vstupný mini port DisplayPort • Vstupný HDMI Zobrazuje panel na výber zdroja. Ak chcete vyberať z možností nastavenia, stlačte tlačidlá  a  , a ak chcete vybrať požadovaný vstupný zdroj, stlačte tlačidlo  .
4	 Menu (Ponuka)	Stlačením tlačidla Ponuka môžete spustiť zobrazovanie na obrazovke (OSD) a vybrať ponuku OSD. Pozrite si časť Prístup k systému ponuky .
5	 Exit (Ukončiť)	Stlačením tlačidla Exit sa môžete vrátiť do hlavnej ponuky alebo ukončiť hlavnú ponuku OSD.

6	 <p>Power (Napájanie) (so svetelným indikátorom napájania)</p>	<p>Stlačením tlačidla Napájanie môžete monitor zapnúť a vypnúť.</p> <p>Keď je monitor zapnutý a plne funkčný, svieti zelený svetelný indikátor. Rozsvietená kontrolka LED indikuje, že U2413/U2713H je v úspornom režime DPMS.</p>
---	---	---

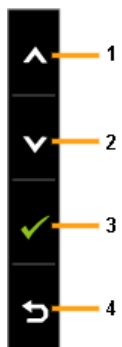
Tlačidlo predného panelu

Na konfiguráciu nastavení obrazu [používajte tlačidlá](#) na prednej strane monitora.



Kláves skratky	Ikona na prednom paneli	Popis
1	 Nahor	Pomocou tlačidla Nahor upravujte (zvyšuje rozsah) položky v ponuke OSD.
2	 Nadol	Pomocou tlačidla Nadol upravujte (znižuje rozsah) položky v ponuke OSD.
3	 OK	Pomocou tlačidla OK potvrdte svoj výber.
4	 Back (Späť)	Pomocou tlačidla Back (Späť) sa vrátite do predchádzajúcej ponuky.

Používanie ponuky zobrazenia na obrazovke (OSD)



Prístup k systému ponuky

POZNÁMKA: Ak zmeníte nastavenia a potom buď prejdete na inú ponuku, alebo ukončíte ponuku OSD, monitor príslušné zmeny automaticky uloží. Zmeny sa uložia aj v prípade, že zmeníte nastavenia a potom počkáte, pokiaľ ponuka OSD nezmizne.

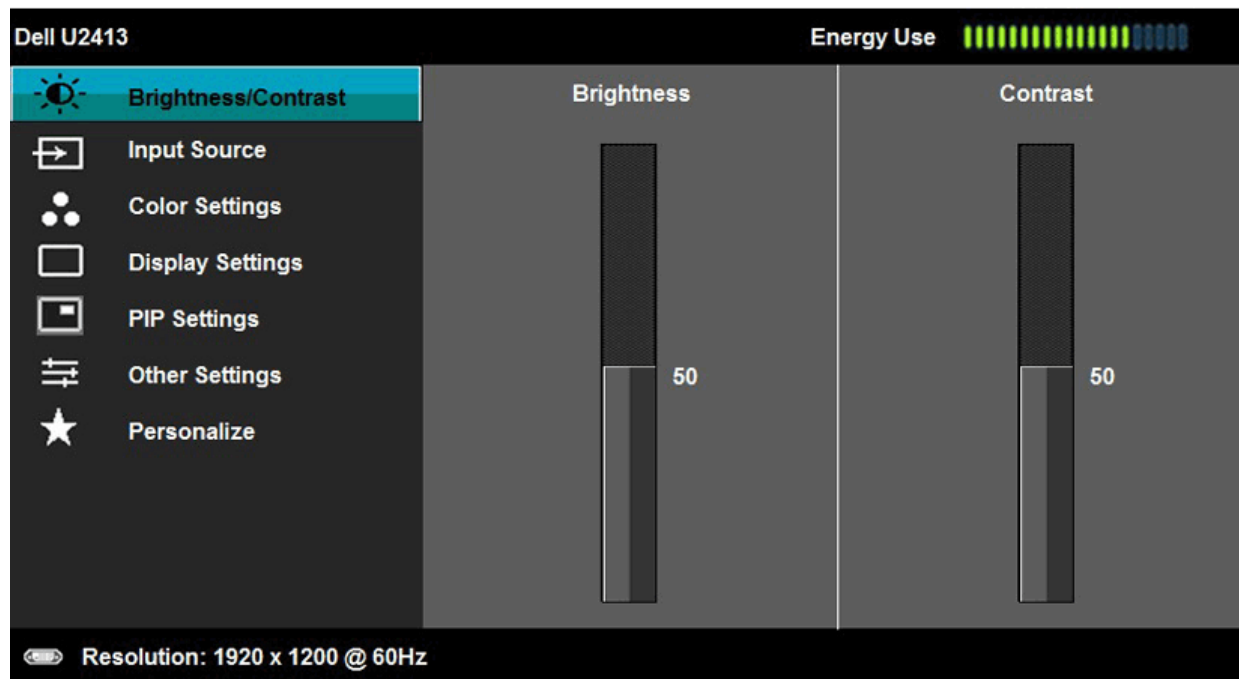

1. Ponuku OSD spustíte stlačením ktoréhokoľvek tlačidla a hlavnú ponuku zobrazíte stlačením tlačidla .





POZNÁMKA: V prípade modelu U2413 je maximálne rozlíšenie 1920 x 1200 @ 60Hz. V prípade modelu U2713H je maximálne rozlíšenie 2560 x 1440 @ 60Hz.







2. Medzi možnosťami nastavenia sa presúvajte stlačením tlačidla  a . Počas prechodu z jednej ikony na druhú sa zvýrazní názov danej možnosti. V nasledujúcej tabuľke nájdete úplný zoznam všetkých možností dostupných pre monitor.

3. Jedným stlačením tlačidla  aktivujete zvýraznenú možnosť.





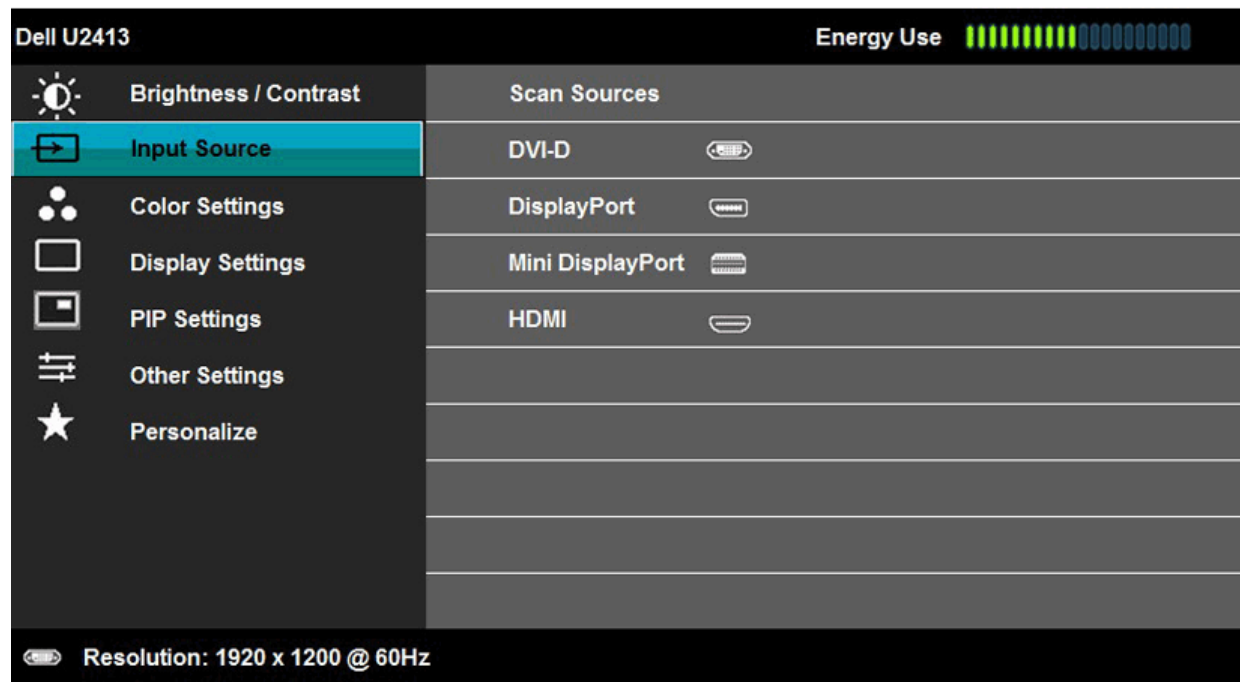

4. Želaný parameter vyberte stlačením tlačidla  a .

5. Stlačením tlačidla  prejdite na posuvný pruh a potom na vykonanie zmien použite tlačidlá  a , podľa indikátorov v ponuke.

6. Výberom tlačidla  sa vráťte do hlavnej ponuky.

Ikona	Ponuka a podponuky	Popis
	Brightness (Jas)/Contrast (Kontrast)	<p>V tejto ponuke aktivujte nastavenie jasu/kontrastu.</p> 
	Brightness (Jas)	<p>Jas nastavuje svietivosť podsvietenia.</p> <p>Stlačením tlačidla  zvýšte jas a stlačením tlačidla  znížte jas (min. 0/max. 100).</p> <p>POZNÁMKA: Manuálne nastavenie jasu je zakázané, keď je zapnutá funkcia Energy Smart alebo Dynamic Contrast (Dynamický kontrast).</p>
	Contrast (Kontrast)	<p>Najskôr nastavte jas a kontrast potom nastavte len v prípade, že je ďalšie nastavenie potrebné.</p> <p>Stlačením tlačidla  zvýšte kontrast a stlačením tlačidla  znížte kontrast (min. 0/max. 100). Funkcia kontrastu nastavuje úroveň rozdielu medzi najtmavšími a najjasnejšími oblasťami na obrazovke monitora.</p>
	Input Source (Vstupný zdroj)	<p>Ponuku Input Source (Vstupný zdroj) používajte na výber z rôznych video signálov, ktoré môžu byť pripojené k vášmu monitoru.</p>



Zdroje snímania	Stlačením tlačidla  vyberte možnosť Zdroje snímania a monitor automaticky zistí buď DVI-D vstup, alebo vstupný port DisplayPort alebo vstupný mini port DisplayPort alebo vstup HDMI.
 DVI -D	Vstup DVI -D vyberte v prípade, že používate digitálny (DVI-D) konektor. Stlačením tlačidla  vyberte vstupný zdroj DVI.
 DisplayPort	Vstup DisplayPort vyberte v prípade, že používate konektor DisplayPort (DP). Stlačením tlačidla  vyberte vstupný zdroj DisplayPort.
 Mini DisplayPort	Vstup Mini DisplayPort vyberte v prípade, že používate konektor Mini DisplayPort (Mini DP). Stlačením tlačidla  vyberte vstupný zdroj Mini DisplayPort.
 HDMI	Vstup HDMI vyberte v prípade, že používate konektor HDMI. Stlačením tlačidla  vyberte vstupný zdroj HDMI.



Color Settings (Nastavenia farby)	Pod položkou Color Settings (Nastavenia farby) upravte režim nastavenia farby.
--	---

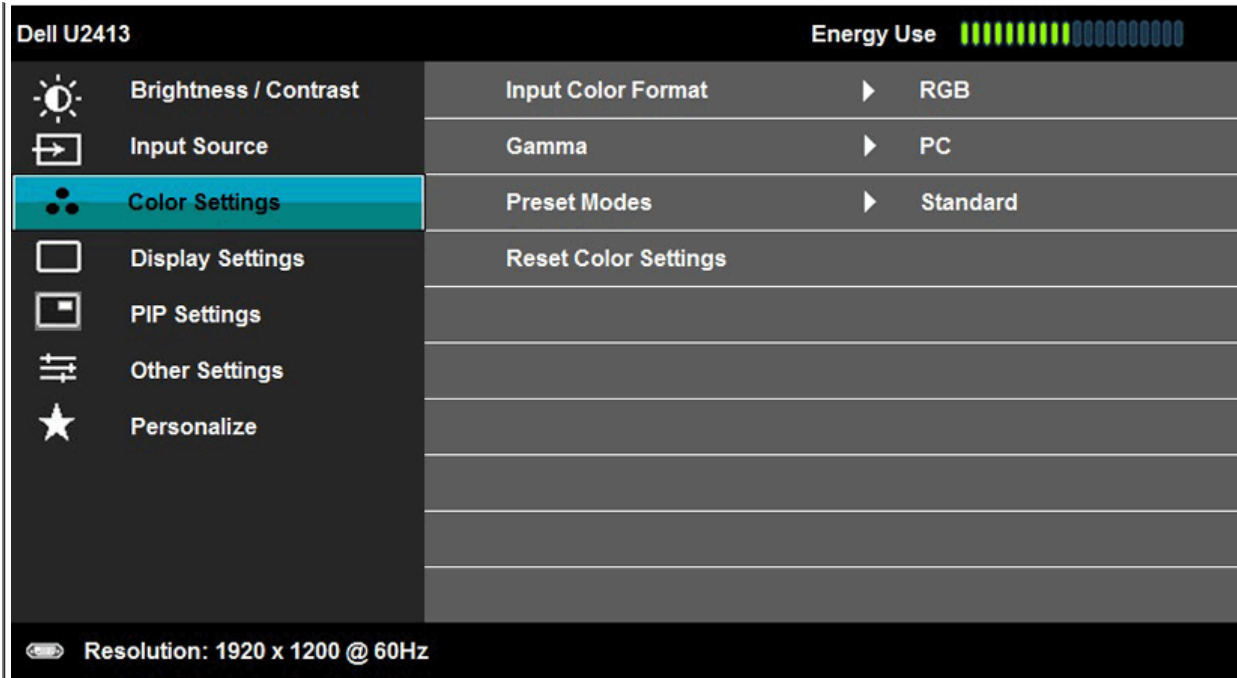

Input Color Format (Farebný formát vstupu)

Umožňuje vám nastaviť režim videovstupu na:

RGB: Túto možnosť vyberte, ak je váš monitor pripojený k počítaču alebo DVD prehrávaču pomocou kábla DVI.

YPbPr: Túto možnosť vyberte, ak je váš monitor pripojený k DVD prehrávaču pomocou kábla YPbPr do DVI; prípadne ak nastavenie farebného výstupu DVD nie je RGB.

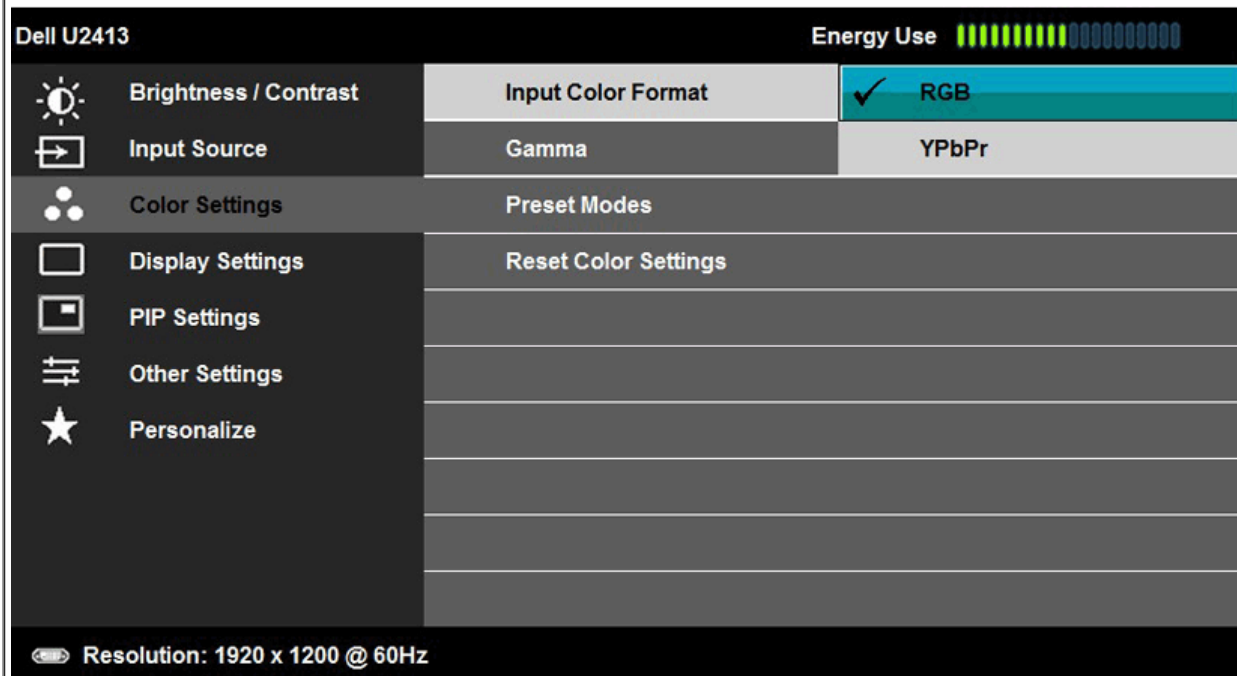

Gamma

Do počítača alebo MAC umožňuje nastaviť režim **Gamma**.

The screenshot shows the Dell U2413 OSD menu. At the top, it displays 'Dell U2413' and 'Energy Use' with a bar graph. The 'Input Color Format' menu is open, showing 'Gamma' selected. Under 'Gamma', 'PC' is selected with a checkmark, and 'MAC' is also visible. The left sidebar contains options: Brightness / Contrast, Input Source, Color Settings, Display Settings, PIP Settings, Other Settings, and Personalize. The bottom status bar shows 'Resolution: 1920 x 1200 @ 60Hz'. On the right side, there is a vertical navigation bar with up, down, checkmark, and return arrows.

Preset Modes (Režimy predvolieb)

Keď vyberiete možnosť **Predvolené režimy**, v zozname môžete zvoliť **Štandardný**, **Multimédia**, **Film**, **Hra**, **Papier**, **Teplota farieb**, **Farebný priestor** alebo **Vlastné farby**.

The screenshot shows the Dell U2413 OSD menu with 'Preset Modes' selected. The 'Standard' mode is highlighted with a checkmark. Other modes listed include Multimedia, Movie, Game, Paper, Color Temp., Color Space, and Custom Color. The interface elements are consistent with the previous screenshot, including the top header, left sidebar, and bottom status bar.

- **Standard (Štandardný)**: Načíta predvolené nastavenia farieb monitora. Toto je predvolený režim predvolieb.
- **Multimedia (Multimédia)**: Načíta nastavenia farieb ideálne pre multimediálne použitie.
- **Movie (Film)**: Načíta nastavenia farieb ideálne pre filmy.

- **Game (Hra)**: Načíta nastavenia farieb ideálne pre väčšinu herných aplikácií.
- **Papier**: Načíta nastavenia jas a ostrosť, ktoré sú ideálne pre zobrazovanie textu. Text splynie s pozadím tak, aby sa simulovalo papierové médium bez ovplyvnenia farebných obrázkov.
- **Teplota farieb.**: Používateľom umožňuje zvoliť teplotu farieb: 5000 K, 5700 K, 6500 K, 7500 K, 9300 K a 10000 K.
- **Farebný priestor**: Používateľom umožňuje zvoliť farebný priestor: Adobe RGB, sRGB, CAL1, CAL2.

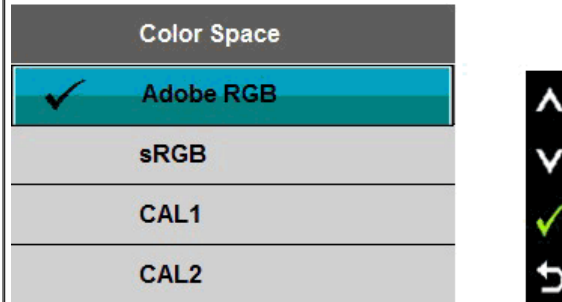

Adobe RGB: Tento režim je kompatibilný s Adobe RGB (99% pokrytie).



sRGB: Imituje 72% farieb NTSC.

CAL1 / CAL2: Používateľom kalibrovaný prednastavený režim pomocou aplikácie Dell Ultrasharp Color Calibration Solution alebo iného softvéru schváleného spoločnosťou Dell.



Softvér Dell UltraSharp Color Calibration pracuje s kolorimetrom X-rite i1Display. Kolorimeter i1Display Pre je možné zakúpiť na internetovej stránke spoločnosti Dell Elektronika, Softvér a príslušenstvo.

POZNÁMKA: Presnosť sRGB, AdobeRGB, CAL1 a CAL2 sa optimalizuje pre vstupný formát farieb RGB.

Na dosiahnutie optimálnej vernosti farieb sRGB a AdobeRGB je potrebné vypnúť funkciu Uniformity Compensation (Kompenzácia rovnomernosti).

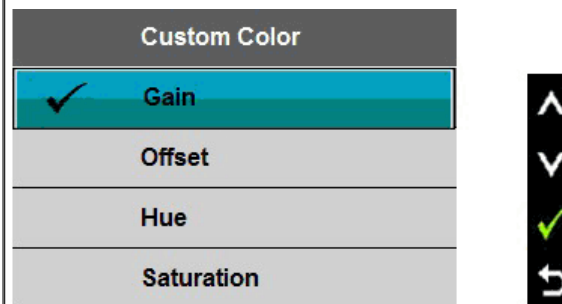
- **Custom Color (Vlastné farby)**: Umožňuje nastavenie formátu farieb. Stláčaním tlačidiel  a  nastavte hodnoty troch farieb (R, G, B) a vytvorte svoj vlastný predvolený režim farieb.



Stláčaním tlačidla  alebo  môžete vybrať možnosť **Zosilnenie**, **Posun farieb**, **Odtieň**, **Sýtosť**.

Zosilnenie: Túto možnosť vyberte, ak chcete upraviť úroveň zosilnenia signálu RGB (predvolená hodnota je 100).



Posun farieb: Túto možnosť vyberte, ak chcete nastaviť hodnotu vzdialenosti úrovne čiernej RGB (predvolená hodnota je 50) na ovládanie posunu základných farieb monitora.

Odtieň: Túto možnosť vyberte, ak chcete individuálne upraviť hodnotu odtieňa RGBCMY (predvolená hodnota je 50).

Sýtosť farieb: Túto možnosť vyberte, ak chcete individuálne upraviť hodnotu sýtosti farieb RGBCMY (predvolená hodnota je 50).

Hue (Odtieň)

Táto funkcia môže posunúť farbu obrazu videa smerom k zelenej alebo fialovej. Toto sa používa na nastavenie požadovanej farby pokožky. Pomocou



tlačidiel  alebo  nastavte odtieň v rozsahu „0“ až „100“.

Stláčaním tlačidla  zvýšte odtieň zelenej na obraze videa.

Stláčaním tlačidla  zvýšte odtieň fialovej na obraze videa.

POZNÁMKA: Nastavenie odtieňa je k dispozícii len v prípade, ak zvolíte režim predvolieb **Movie** (Film) alebo **Game** (Hra).

Saturation (Nасыtenie)

Táto funkcia dokáže upraviť sýtosť farieb obrazu videa. Pomocou tlačidiel  alebo  nastavte sýtosť v rozsahu „0“ až „100“.

Stlačením tlačidla  zvýšite monochromatický vzhľad obrazu videa.

Stlačením tlačidla  zvýšite farebný vzhľad obrazu videa.

POZNÁMKA: Nastavenie sýtosti je k dispozícii len v prípade, ak zvolíte režim predvolieb **Movie** (Film) alebo **Game** (Hra).

Reset Color Settings (Vynulovať nastavenia farieb)

Nastavenia farieb vášho monitora vrátte na predvolené výrobné nastavenia.

Display Settings (Nastavenia obrazovky)

Pod položkou **Display Settings (Nastavenia obrazovky)** nastavte obraz.

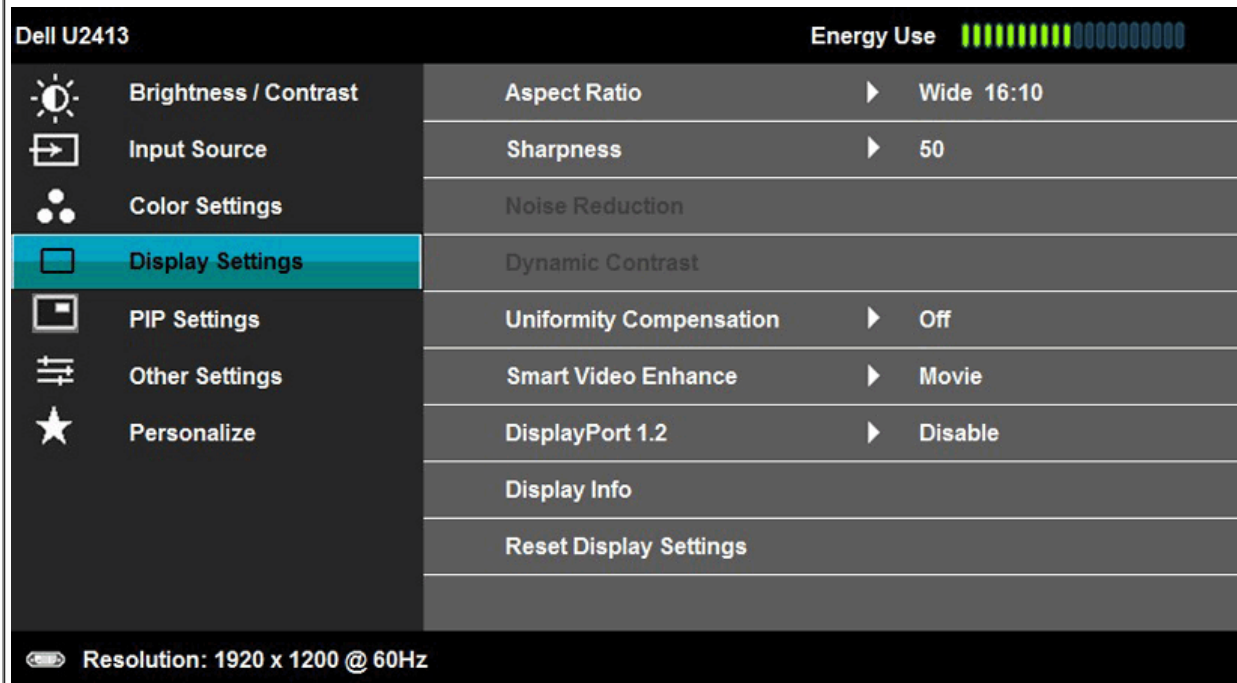



Aspect Ratio (Pomer strán)

Pomer šírky k výške obrazu nastavte ako pomer šírky 16:10, 16:9, Automaticky zmeniť veľkosť, 4:3 alebo 1:1.

POZNÁMKA: V U2713H nie je k dispozícii šírka 16:10.

Sharpness (Ostrosť)

Vďaka tejto funkcii môžete obraz zmeniť tak, aby vyzeral ostrejšie alebo jemnejšie. Pomocou tlačidiel  alebo  nastavte ostrosť v rozsahu „0“ až „100“.

Zníženie šumu

Zlepšite kvalitu pohybujúceho sa obrazu znížením šumu na okraji obrazu.

Dynamic Contrast (Dynamický kontrast)

Dynamický kontrast nastavuje kontrastný pomer na 2M k 1.

Stlačením tlačidla  nastavte dynamický kontrast na možnosť „On“ (Zap.) alebo „Off“ (Vyp.).

POZNÁMKA: Dynamický kontrast poskytuje vyšší kontrast, ak zvolíte režim predvolieb Game (Hra) alebo Movie (Film).

Uniformity Compensation (Kompenzácia farebnej rovnomernosti)

Vyberte jas obrazovky a nastavenia kompenzácie jednotnosti farieb. Možnosť **Kalibrované** je štandardne kalibrované nastavenie vo výrobe. Termín **Používateľ** je vyhradený pre používateľský kalibračný softvér schválený spoločnosťou Dell. Funkcia **Kompenzácia jednotnosti** upravuje rôzne oblasti obrazovky s ohľadom na stred s cieľom dosiahnuť jednotný jas a farby na celej obrazovke. Na dosiahnutie optimálneho výkonu obrazovky bude pre niektoré predvolené režimy (Štandardný, Teplota farieb) zablokovaný jas a kontrast, ak je zapnutá funkcia **Kompenzácia jednotnosti**. Keď je zapnutá

funkcia **Kompenzácia jednotnosti**, Energy Smart nemožno aktivovať.

POZNÁMKA: Rovnomernosť výkonu obrazovky je optimalizovaný pri predvolenom nastavení svetivosti vo výrobe.

Smart Video Enhance

Ak chcete vybrať funkciu **Smart Video Enhance** pre „Film“ alebo „Posun farieb“ alebo „Vypnúť“, stlačte tlačidlo .

Funkcia **Smart Video Enhance** automaticky deteguje video (pohyb) v ľubovoľnom okne na obrazovke a vzťahuje sa na zlepšenie obrazu. Zlepšené je len zobrazovacie okno. K dispozícii sú dve rôzne nastavenia zlepšenia:

- **Film** - vhodné pre filmy alebo multimedialne videoklipy.
- **Posun** - Užívateľsky prispôsobiteľné nastavenie.

POZNÁMKA: Ak je na obrazovke viac aktívnych okien videa, funkcia Smart Video Enhance (SVE) zväčšuje jedno z okien videa (obvykle najväčšie).

DisplayPort 1.2

Ak chcete DisplayPort 1.2 povoliť alebo zakázať, stlačte kláves .

Ak chcete používať funkciu DP MST (Daisy Chain) alebo HBR2, musíte povoliť DP1.2.

POZNÁMKA: Pred výberom DP1 sa uistite, že vaša grafická karta podporuje tieto funkcie. Chybné nastavenie môže mať za následok prázdnu obrazovku.

Display Info (Zobraziť informácie)

Zobrazuje aktuálne nastavenia monitora.

Reset Display Setting (Vynulovať nastavenia obrazovky)

Ak chcete obnoviť predvolené nastavenia obrazovky, vyberte túto možnosť.



Nastavenia PIP

Táto funkcia otvára okno zobrazujúce obraz z iného vstupného zdroja.

U2413

U2713H

Hlavné okno	Doplnkové okno				Hlavné okno	Doplnkové okno			
	DVI-D	DP	Mini DP	HDMI		DVI-D	DP	Mini DP	HDMI
DVI-D	X	✓	✓	✓	DVI-D	X	✓	✓	X
DP	✓	X	X	✓	DP	✓	X	X	✓
Mini DP	✓	X	X	✓	Mini DP	✓	X	X	✓
HDMI	✓	✓	✓	X	HDMI	X	✓	✓	X

POZNÁMKA: Obrazy v režime PBP sa zobrazia v strede obrazovky a nie na celej obrazovke.

Doplnková ponuka PIP/PBP pri vypnutom režime PIP/PBP

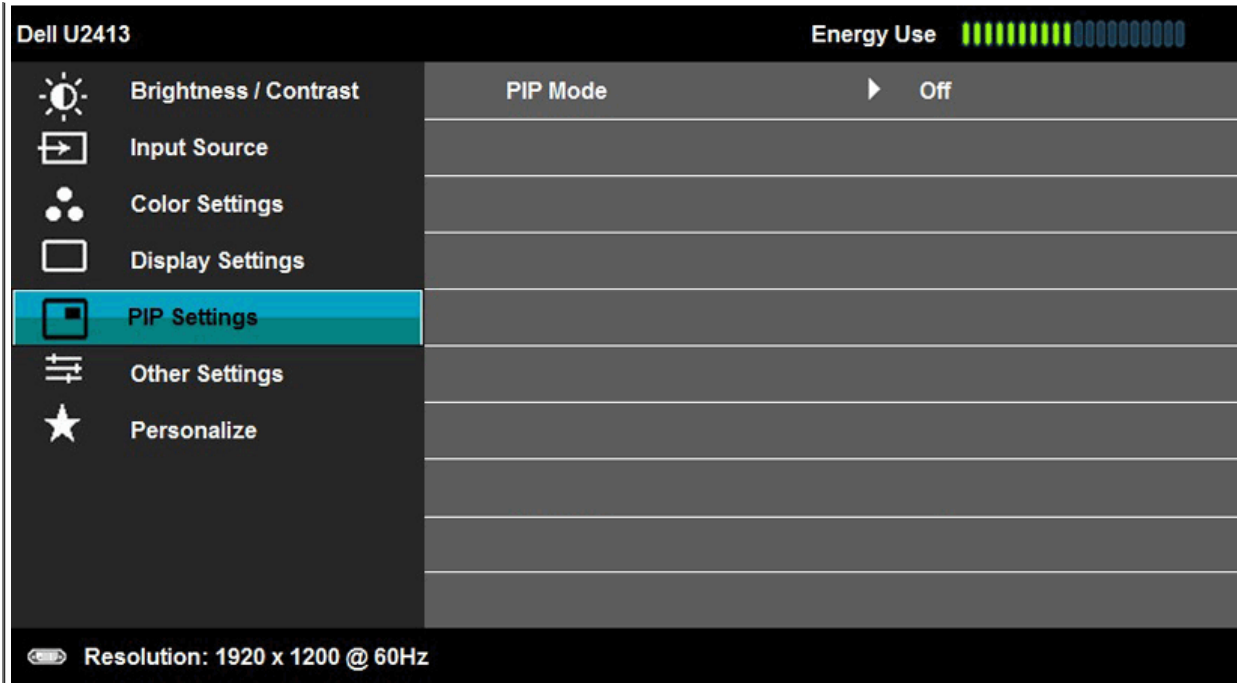



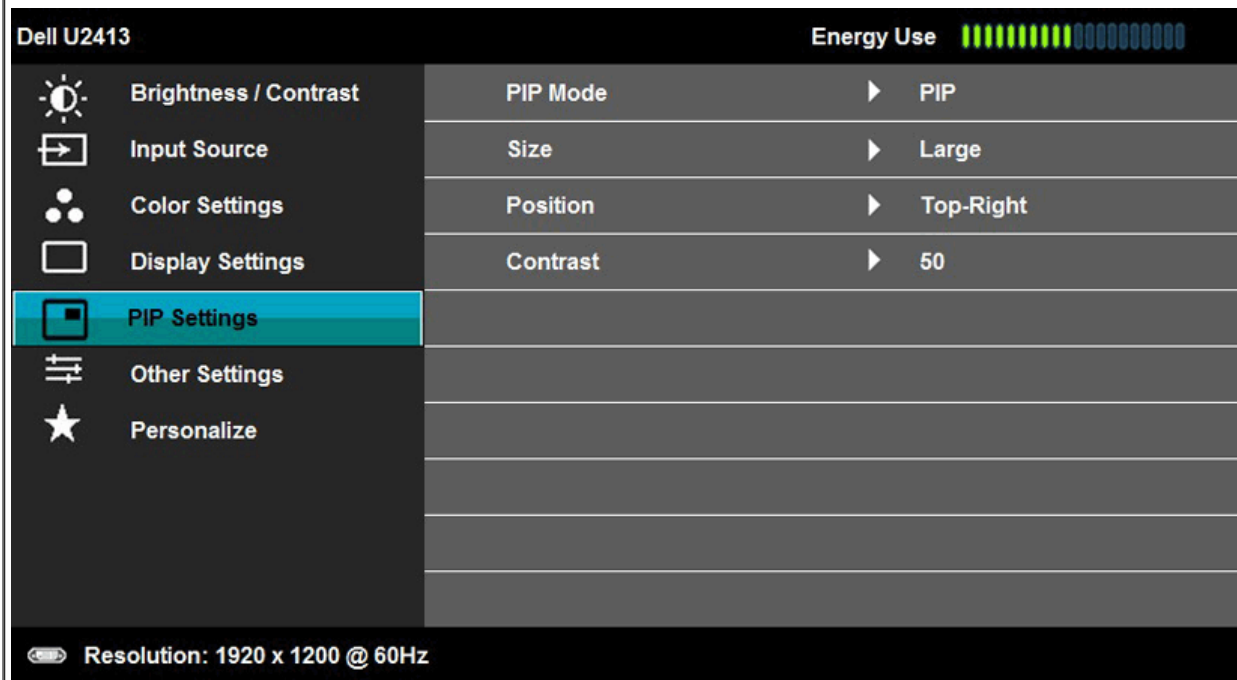

















Doplnková ponuka PIP/PBP pri zapnutom režime PIP/PBP

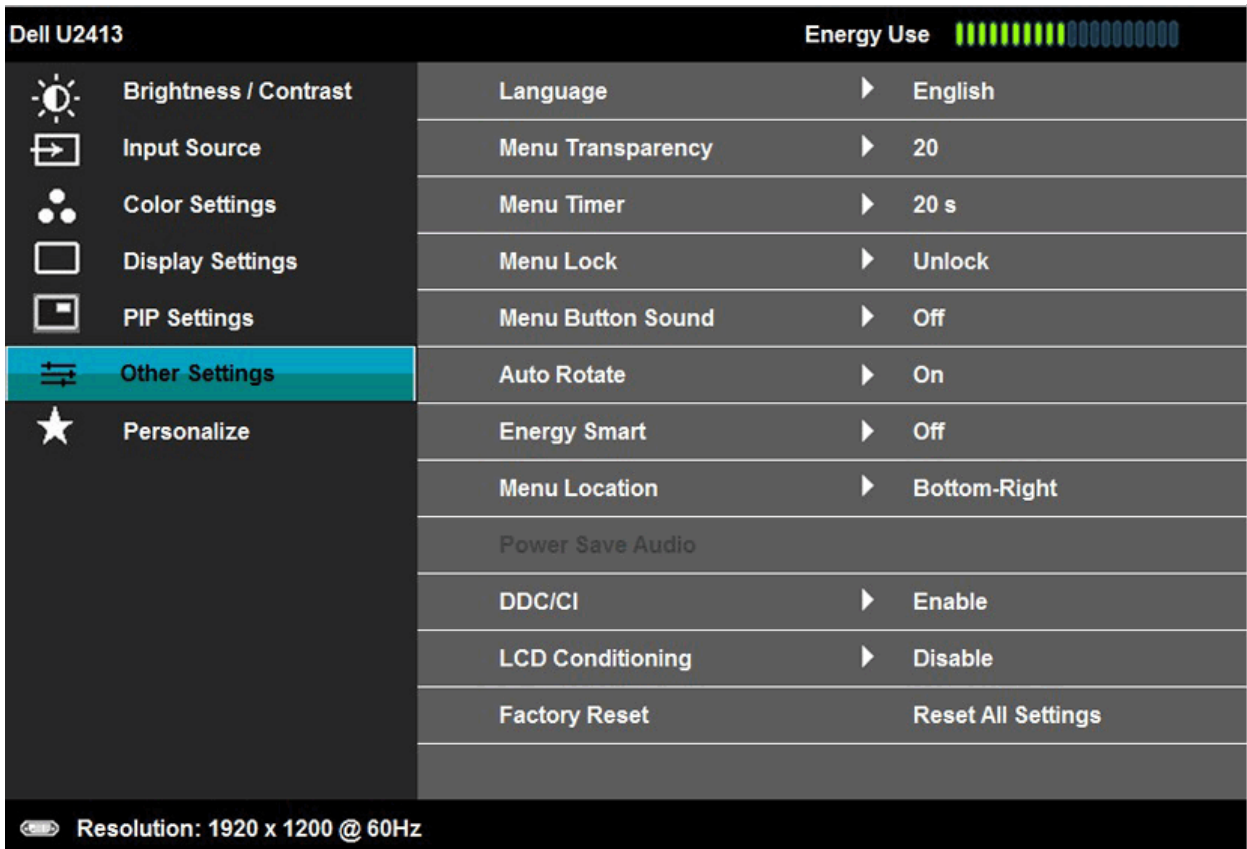

Režim PIP

K dispozícii sú tri režimy: Obraz v obraze (PIP), Obraz vedľa obrazu (PBP) a Vypnúť.

Ak chcete vyhľadávať a vybrať  možnosť „preč“, „PIP“ alebo „PBP“, stlačte tlačidlá  a .

	Veľkosť	Vybrať veľkosť okna PIP. Ak chcete vyhľadávať a vybrať  možnosť „Malý“ alebo „Veľký“, stlačte tlačidlá  a  .
	Pozícia	Select PIP window position. Ak chcete vyhľadávať a vybrať  možnosť „Zhora-dola“, „Zhora-doprava“, „Zdola-doprava“ alebo „Zdola-dola“, stlačte tlačidlá  a  .
	kontrast	Nastaviť kontrast obrazu v režime PIP/PBP.  znižuje kontrast  zvyšuje kontrast
	Other Settings (Ďalšie nastavenia)	Vyberte túto možnosť, ak chcete upraviť nastavenia OSD, ako je jazyk OSD, dobu zobrazenia ponuky na obrazovke atď.  <div style="text-align: right; margin-top: 20px;">     </div>
	Language (Jazyk)	Možnosti jazyka nastavia jeden z ôsmich jazykov (angličtina, španielčina, francúzština, nemčina, brazílska portugalčina, ruština, zjednodušená čínština alebo japončina) pre zobrazenie OSD.
	Menu Transparency (Priehľadnosť ponuky)	Vyberte túto možnosť, ak chcete zmeniť priehľadnosť ponuky pomocou tlačidiel  a  (minimálne: 0 až maximum: 100).
	Menu Timer (Časovač ponuky)	OSD Hold Time (Doba zobrazenia OSD): Nastavuje dobu, počas ktorej zostane OSD aktívne po poslednom stlačení tlačidla. Pomocou tlačidla  alebo  upravte posuvník v 1-sekundových prírastkoch v rozsahu od 5 do 60 sekúnd.
	Menu Lock (Uzamknutie ponuky)	Ovláda prístup používateľa k nastaveniam. Keď sa zvolí položka Lock (Zámka) , nebudú povolené žiadne používateľské úpravy. Všetky tlačidlá sú uzamknuté.

POZNÁMKA:

- Funkcia uzamknutia – buď mäkké uzamknutie (cez ponuku OSD), alebo tvrdé uzamknutie (stlačte a na 10 sekúnd podržte stlačené tlačidlo nad tlačidlom napájania)
- Funkcia odomknutia – len tvrdé uzamknutie (stlačte a na 10 sekúnd podržte stlačené tlačidlo nad tlačidlom napájania)

Ponuka Tlačidlo zvuku

Monitor pípne vždy, keď sa v ponuke zvolí nová možnosť. Týmto tlačidlom sa zvuk zapne alebo vypne.

Automaticky otočiť

Tento displej je vybavený senzorom orientácie. Otáčaním zobrazenia z formátu Na šírku do formátu Stred (alebo späť) sa automaticky spustí OSD, ktoré sa bude podľa toho otáčať. Ak je nainštalovaná aplikácia Dell Display Manager (DDM) a vhodná počítačová grafická karta, obsah obrazovky sa bude tiež podľa toho otáčať. Ak chcete túto funkciu zablokovať, funkciu Automaticky otočiť vypnite.

POZNÁMKA: Funkcia Auto Rotate (Automaticky otočiť) je dostupná len vtedy, keď je zapnuté PIP/PBP.

Energy Smart

Na **zapnutie** alebo **vypnutie** dynamického tlmenia jasu.
Funkcia dynamického tlmenia jasu automaticky znižuje úroveň jasu obrazovky, keď zobrazený obraz obsahuje vysoký podiel svetlých oblastí.

Pozícia ponuky

Pozícia okna s ponukou Vybrať OSD.

Power Save Audio (Zvuk v režime úspory energie)

Na **zapnutie** alebo **vypnutie** napájania zvukového systému v režime úspory energie.

DDC/CI

DDC/CI (Dátový kanál displeja/príkazové rozhranie) vám umožňuje sledovať parametre (jas, vyváženie farieb atď.) určené na nastavenie pomocou softvéru vo vašom počítači. Túto funkciu môžete vypnúť výberom možnosti „Disable (Zakázať)“.
Z dôvodu dosiahnutia najlepších používateľských skúseností a optimálneho výkonu vášho monitora túto funkciu povoľte.

The screenshot shows the OSD menu for a Dell U2413 monitor. At the top, it displays 'Dell U2413' and 'Energy Use' with a bar graph. The menu is organized into two columns. The left column includes: Brightness / Contrast, Input Source, Color Settings, Display Settings, PIP Settings, Other Settings, and Personalize. The right column includes: Language, Menu Transparency, Menu Timer, Menu Lock, Menu Button Sound, Auto Rotate, Energy Smart, Menu Location, Power Save Audio, DDC/CI (set to Enable), LCD Conditioning (set to Disable), and Factory Reset. A vertical navigation bar on the right side of the screen shows up, down, and return arrows, with the down arrow highlighted in green, indicating the current selection.

Category	Option	Status
Personalize	Language	
	Menu Transparency	
	Menu Timer	
	Menu Lock	
	Menu Button Sound	
	Auto Rotate	
	Energy Smart	
Other Settings	Menu Location	
	Power Save Audio	
	DDC/CI	Enable
Other Settings	LCD Conditioning	Disable
	Factory Reset	

Resolution: 1920 x 1200 @ 60Hz

**LCD Conditioning
(Regulácia LCD)**

Pomáha redukovať menej významné prípady reziduálnych snímok. V závislosti od stupňa retencie obrazu môže činnosť programu určitý čas trvať. Túto funkciu môžete povoliť výberom možnosti „Enable“ (Povoliť).

The screenshot shows the OSD menu for a Dell U2413 monitor. At the top, it displays 'Dell U2413' and 'Energy Use' with a bar graph. The menu is organized into two columns. The left column includes: Brightness / Contrast, Input Source, Color Settings, Display Settings, PIP Settings, Other Settings, and Personalize (highlighted with a star icon). The right column includes: Language, Menu Transparency, Menu Timer, Menu Lock, Menu Button Sound, Auto Rotate, Energy Smart, Menu Location, Power Save Audio, DDC/CI, LCD Conditioning (highlighted in blue with a checkmark), and Factory Reset. Below the LCD Conditioning option, there are two sub-options: 'Enable' (selected with a checkmark) and 'Disable'. At the bottom of the screen, it shows 'Resolution: 1920 x 1200 @ 60Hz'. On the right side of the screen, there is a vertical navigation bar with up, down, and return arrows.

**Factory Reset (Vynulovať
na
výrobné
nastavenia)**

Resetujte všetky nastavenia OSD na predvolené výrobné hodnoty.



Personalize (Prispôsobiť)

Používatelia si môžu zvoliť funkciu spomedzi položiek „Preset Modes“ (Režimy predvolieb), „Brightness/Contrast“ (Jas/kontrast), „Input Source“ (Vstupný zdroj), „Aspect Ratio“ (Pomer strán), „Režim PIP“ a priradiť jej klávesovú skratku.

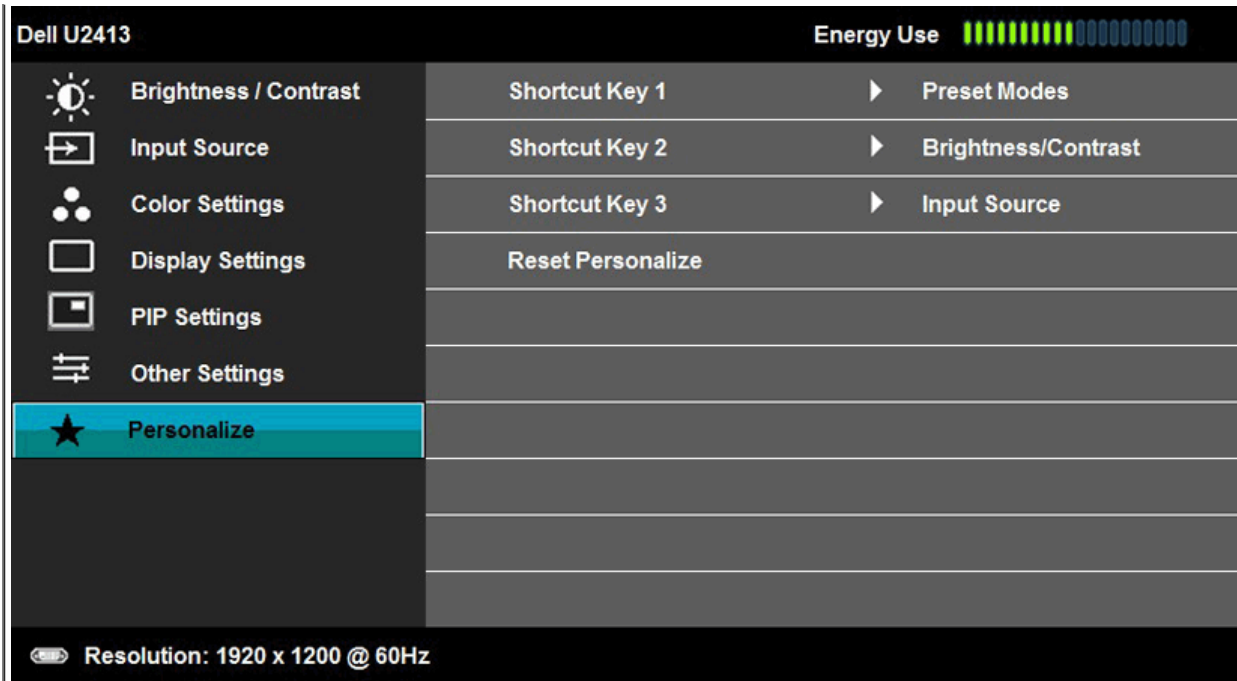

Výstražné hlásenia OSD

Keď je povolená funkcia **Energy Smart** alebo **Dynamic Contrast** (Dynamický kontrast) (v týchto režimoch predvolieb: Game (Hra) alebo Movie (Film)), funkcia manuálnej úpravy jasů je zakázaná.

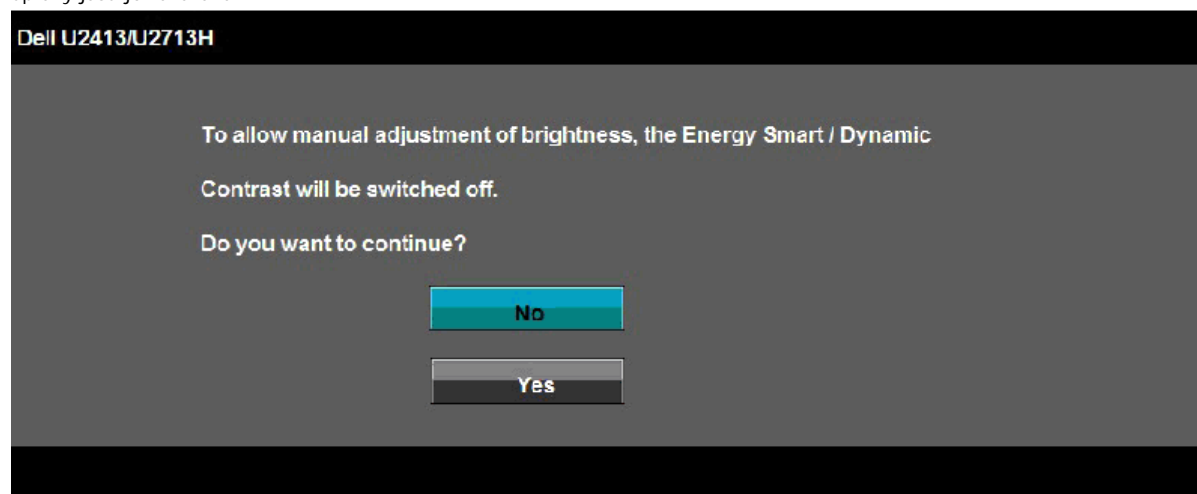

Keď monitor nebude podporovať konkrétny režim rozlíšenia, zobrazí sa nasledujúce hlásenie:

Dell U2413

The current input timing is not supported by the monitor display. Please change your input timing to **1920 x 1200 @ 60Hz** or any other monitor listed timing as per the monitor specifications.



Dell U2713H

The current input timing is not supported by the monitor display. Please change your input timing to **2560 x 1440 @ 60Hz** or any other monitor listed timing as per the monitor specifications.



Znamená to, že monitor nedokáže vykonať synchronizáciu so signálom, ktorý sa prijíma z počítača. V časti [Technické údaje monitora](#) nájdete rozsahy horizontálnej a vertikálnej frekvencie, ktoré môže tento monitor použiť. Odporúčaný režim je 1920 x 1200 (pre model U2413)/2560 x 1440 (pre model U2713H).

Kým sa funkcia DDC/CI zakáže, zobrazí sa nasledujúce hlásenie:

Dell U2413/U2713H

The function of adjusting display setting using PC application will be disabled.

Do you wish to disable DDC/CI function?

No

Yes

Nasledujúce hlásenie sa zobrazí, keď sa monitor prepne do režimu úspory energie:

Dell U2413/U2713H

Entering Power Save Mode.



Aktiváciou počítača a zobudením monitora získate prístup do [OSD](#).

Ak stlačíte akékoľvek iné tlačidlo okrem tlačidla napájania, v závislosti od zvoleného vstupu sa zobrazia nasledujúce hlásenia:

Vstup DVI -D/DP/Mini DP/HDMI

Dell U2413/U2713H

There is no signal coming from your computer. Press any key on the keyboard or move the mouse to wake it up. If there is no display, press the monitor button now to select the correct input source on the On-Screen-Display menu.



Keď je funkcia **Uniformity Compensation** (Kompenzácia rovnomernosti) nastavená na „Kalibrované“ alebo „Používateľ“, ručné nastavenie jasů/kontrastu je zablokované.

Dell U2413/U2713H

To allow manual adjustment of brightness / Contrast ,
the Uniformity Compensation will be switched off.
Do you want to continue?

No

Yes

Ak je zvolený vstup DVI-D, DP, Mini DP alebo HDMI a príslušný kábel nie je pripojený, zobrazí sa plávajúce dialógové okno ako uvádzame nižšie.

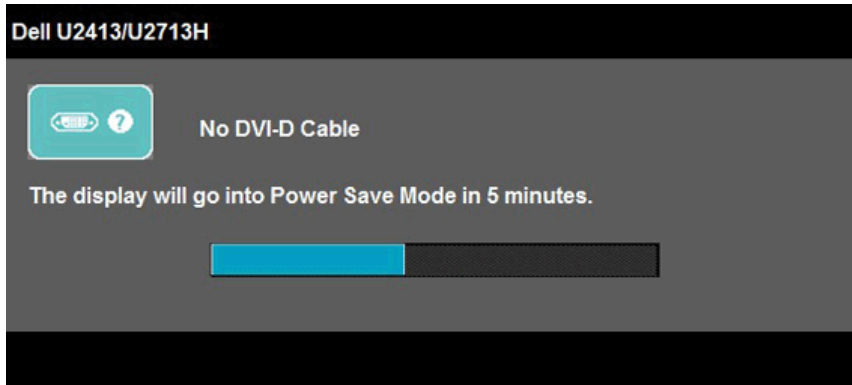

alebo

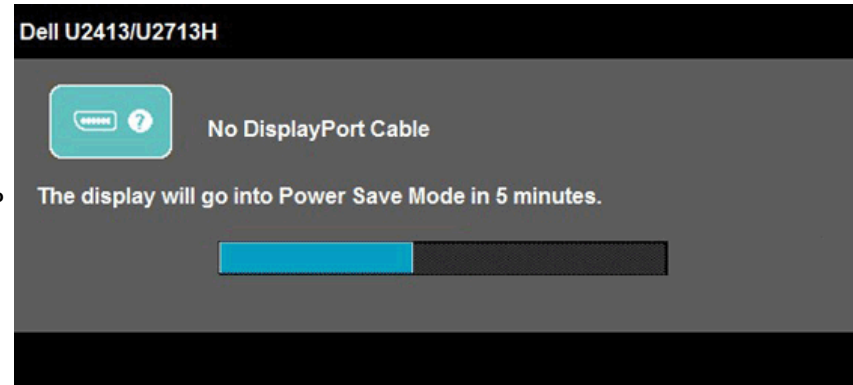

alebo

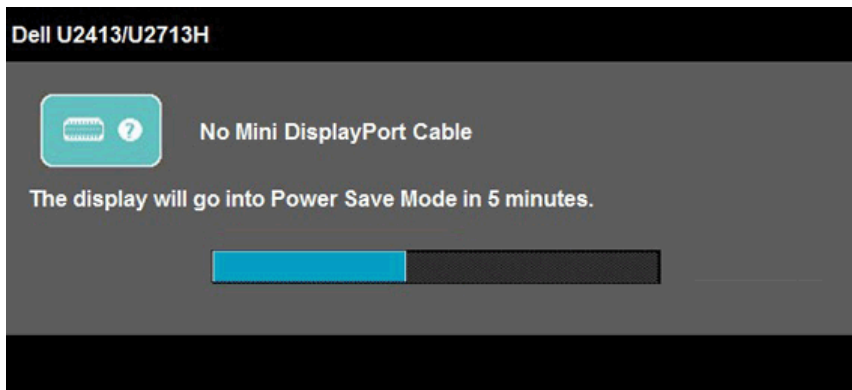

alebo

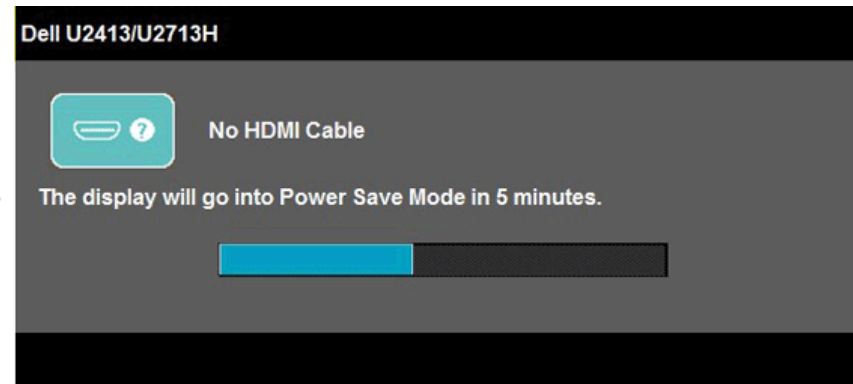

Ďalšie informácie nájdete v časti [Odstraňovanie problémov](#).

Nastavenie maximálneho rozlíšenia

Nastavenie maximálneho rozlíšenia pre monitor:

Windows Vista®, Windows® 7 alebo Windows® 8:

1. Dlaždicové usporiadanie **Desktop** (Pracovná plocha) zvolte na prepínanie do klasickej pracovnej plochy len pre Windows® 8.
2. Pravým tlačidlom kliknite na zástupcu Screen **resolution** (Rozlíšenie obrazovky) na pracovnej ploche.
3. Kliknite na rozbaľovací zoznam Rozlíšenie obrazovky a vyberte rozlíšenie **1 920 x 1 200 (U2413)** alebo **2 560 x 1 440 (U2713H)**.
4. Kliknite na tlačidlo **OK**.

Ak nevidíte odporúčané rozlíšenie medzi dostupnými možnosťami, možno budete musieť aktualizovať váš grafický ovládač. V závislosti od vášho počítača vykonajte jeden z nasledujúcich postupov:

Ak máte stolový alebo prenosný počítač značky Dell:

- Prejdite na lokalitu <http://support.dell.com>, zadajte vašu servisnú značku a prevezmite najnovší ovládač pre vašu grafickú kartu.

Ak používate počítač inej značky, ako značky Dell (prenosný alebo stolový):

- Prejdite na lokalitu podpory pre váš počítač a prevezmite najnovšie grafické ovládače.
- Prejdite na webovú lokalitu vašej grafickej karty a prevezmite najnovšie ovládače grafickej karty.

Používanie zariadenia Dell Soundbar

Zariadenie Soundbar má hlavný vypínač a rotačný ovládač hlasitosti na nastavenie celého zvukového systému, indikátor LED na signalizáciu napájania a dva konektory na pripojenie náhlavnej súpravy.

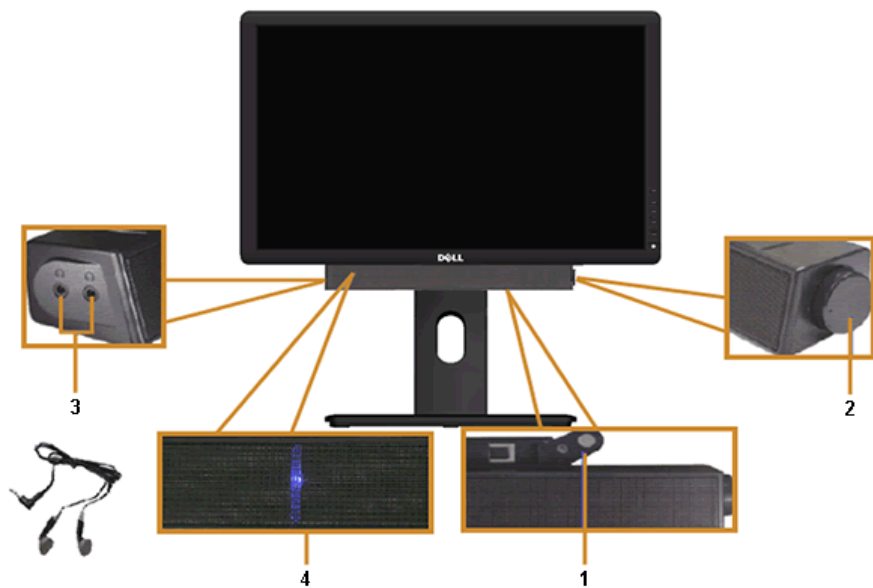

- 1 Mechanizmus pripojenia
 - 2 Ovládanie napájania/hlasitosti
 - 3 Konektory na slúchadlá
 - 4 Indikátor napájania
-

Používanie sklápania, otáčania a vertikálneho vysúvania

POZNÁMKA: Toto sa vzťahuje na monitor so stojanom. Keď zakúpite akýkoľvek iný stojan, inštalačné pokyny vyhľadajte v príručke pre príslušný stojan.

Sklápanie, otáčanie

Keď je stojan pripravený k monitoru, monitor môžete nakláňať a otáčať tak, aby ste dosiahli najpohodlnejší uhol sledovania.

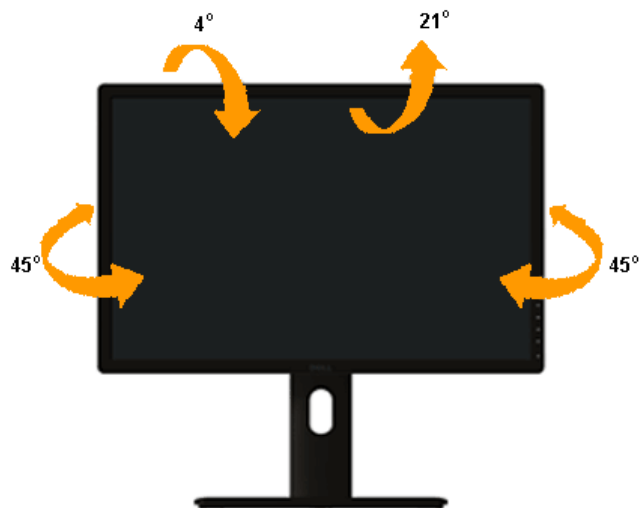

POZNÁMKA: Keď sa monitor dodáva z výroby, stojan nie je pripojený k monitoru.

Vertikálne vysúvanie

 **POZNÁMKA:** Stojan sa vysúva vertikálne o 115mm. Nižšie uvedený obrázok znázorňuje ako vertikálne vysunúť stojan.

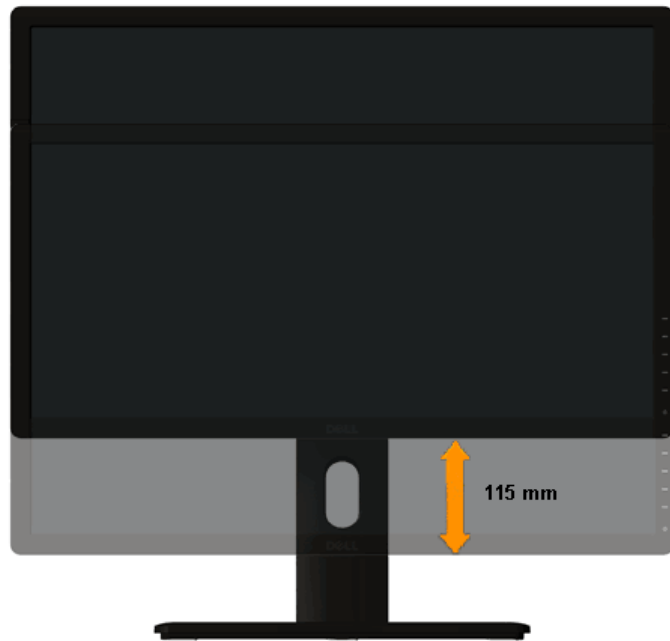

Rotácia monitora

Kým začnete monitor otáčať, monitor by mal byť úplne vertikálne vysunutý ([Vertikálne vysúvanie](#)) a úplne sklopený ([Sklápanie](#)) nahor, aby nedošlo k zásahu spodného okraja monitora.

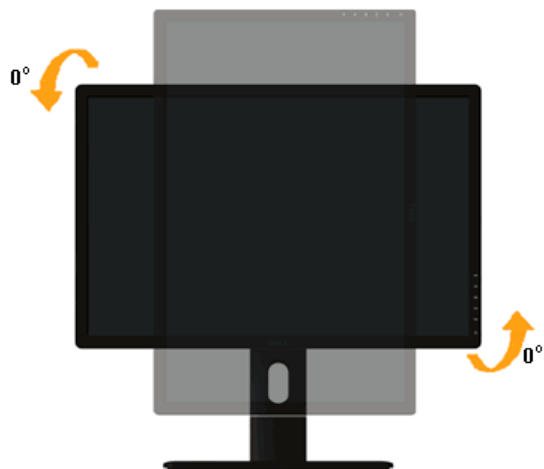
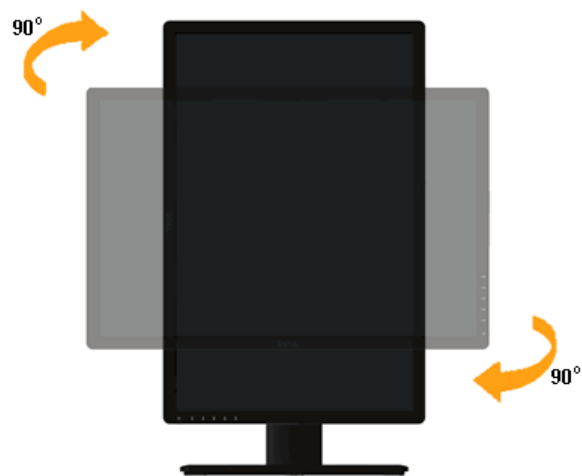

POZNÁMKA: Ak chcete používať funkciu rotácie monitora (orientácia na šírku/na výšku) v kombinácii s vaším počítačom Dell, budete k tomu potrebovať aktualizovaný ovládača grafickej karty, ktorý sa nedodáva s týmto monitorom. Ak chcete prevziať ovládač grafickej karty, prejdite na stránku <http://support.dell.com> a v časti **Download (Na prevzatie)** vyhľadajte položku **Video Drivers (Ovládače videa)**, pod ktorou nájdete najnovšie ovládače.

POZNÁMKA: Keď sa nachádzate v režime zobrazenia na výšku, môže dôjsť k poklesu výkonu v graficky náročných aplikáciách (3D hry atď.).

Konfigurácia nastavení rotácie displeja vo vašom systéme

Keď otočíte monitor, na základe nižšie uvedeného postupu musíte nakonfigurovať nastavenia rotácie obrazu vo vašom systéme.

 **POZNÁMKA:** Ak monitor používate s počítačom inej značky ako Dell, musíte prejsť na webovú lokalitu s ovládačom pre vašu grafickú kartu, prípadne webovú lokalitu výrobcu vášho počítača, kde nájdete informácie o otáčaní „obsahu“ zobrazeného na displeji.

Konfigurácia nastavení rotácie displeja:

1. Pravým tlačidlom kliknite na pracovnú plochu a kliknite na položku **Properties (Vlastnosti)**.
2. Vyberte kartu **Settings (Nastavenia)** a kliknite na **Advanced (Rozšírené)**.
3. Ak vlastníte grafickú kartu značky ATI, vyberte kartu **Rotation (Rotácia)** a nastavte uprednostnené otočenie.
Ak vlastníte grafickú kartu značky nVidia, kliknite na kartu **nVidia**, v ľavom stĺpci vyberte možnosť **NVRotate** a potom zvolte požadované otočenie.
Ak vlastníte grafickú kartu Intel®, vyberte kartu **Intel Graphics (Grafika Intel)**, kliknite na **Graphic Properties (Vlastnosti grafiky)**, vyberte kartu **Rotation (Rotácia)** a potom nastavte požadované otočenie.

 **POZNÁMKA:** Ak nevidíte možnosť otočenia, prípadne táto možnosť nefunguje správne, prejdite na stránku <http://support.dell.com> a prevezmite najnovší ovládač pre vašu grafickú kartu.

[Späť na stránku obsahu](#)

Riešenie problémov

Používateľská príručka k monitoru Dell™ U2413/U2713H

- [Samokontrola](#)
- [Zabudovaná diagnostika](#)
- [Bežné problémy](#)
- [Problémy špecifické pre produkt](#)
- [Problémy špecifické pre rozhranie Universal Serial Bus \(USB\)](#)
- [Problémy so zariadením Dell™ Soundbar](#)
- [Riešenie problémov čítačky kariet](#)

VAROVANIE: Predtým, ako začnete vykonávať ktorýkoľvek postup uvedený v tejto časti, si preštudujte [Bezpečnostné pokyny](#).

Samokontrola

Váš monitor poskytuje funkciu samokontroly, ktorá vám umožňuje skontrolovať, či váš monitor funguje správne. Ak je pripojenie vášho monitora a počítača správne, ale obrazovka monitora zostáva prázdna, vykonaním nasledujúcich krokov spustíte samokontrolu monitora:

1. Vypnite počítač aj monitor.
2. Zo zadnej strany počítača odpojte video kábel. Z dôvodu zabezpečenia správnej činnosti samokontroly odpojte od zadnej strany počítača všetky video káble.
3. Zapnite monitor.

Na obrazovke by sa plávajúce dialógové okno (na čiernom pozadí) malo zobrazíť v prípade, že monitor nedokáže zistiť video signál a funguje správne. Počas režimu samokontroly zostáva indikátor LED napájania Biela. Taktiež, v závislosti od zvoleného vstupu sa na obrazovke bude neustále rolovať jedno z nasledujúcich dialógových hlásení.

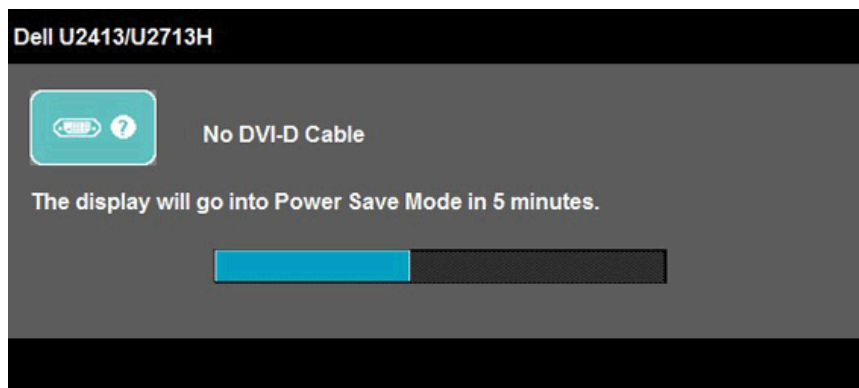

alebo

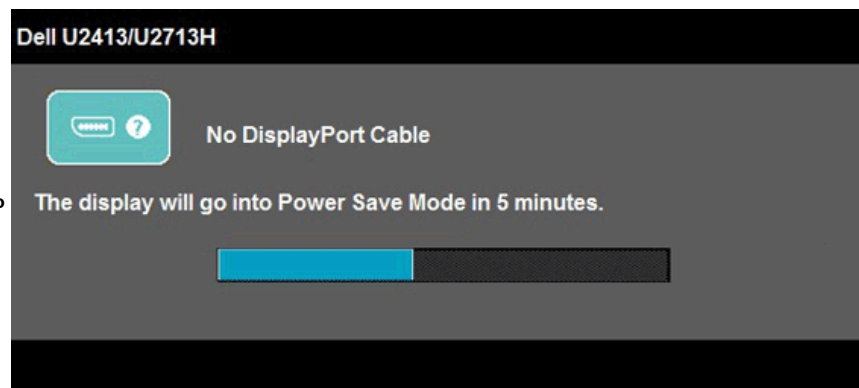

alebo

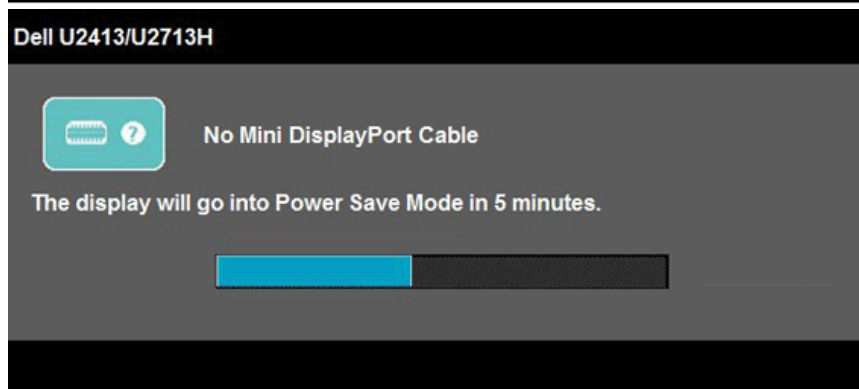

alebo

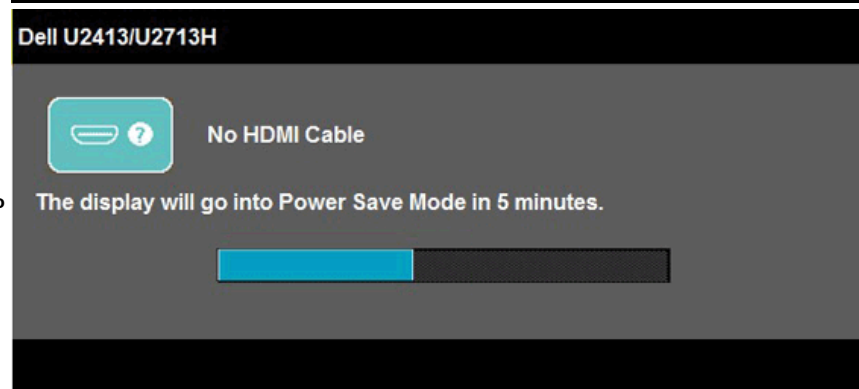

4. Toto okno sa zobrazí aj počas normálnej prevádzky systému v prípade, že dôjde k odpojeniu alebo poškodeniu video kábla.
5. Vypnite monitor a znovu pripojte video kábel, potom zapnite počítač aj monitor.

Ak sa na obrazovke vášho monitora nič nezobrazí po uplatnení predchádzajúceho postupu, skontrolujte grafickú kartu a počítač, pretože monitor funguje náležitým spôsobom.

Zabudovaná diagnostika

Váš monitor má zabudovaný diagnostický nástroj, ktorý pomáha určiť, či anomália obrazovky, ku ktorej dochádza, je vnútorným problémom monitora alebo vášho počítača a video karty.

 **POZNÁMKA:** Zabudovanú diagnostiku môžete spustiť len v prípade, že je video kábel odpojený a monitor je v režime samokontroly.

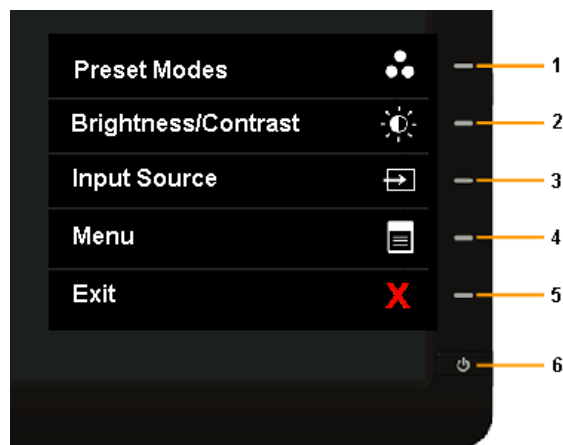

Spustenie zabudovanej diagnostiky:

1. Skontrolujte, či je obrazovka čistá (žiadne prachové čiastočky na povrchu obrazovky).
2. Zo zadnej strany počítača alebo monitora odpojte video kábel(-le). Monitor sa potom prepne do režimu samokontroly.
3. Na 2 sekundy súčasne stlačte a podržte **tlačidlo 1** a **tlačidlo 4** na prednom paneli. Zobrazí sa sivá obrazovka.
4. Pozorne skontrolujte prítomnosť anomálií na obrazovke.
5. Na prednom paneli znovu stlačte **tlačidlo 4**. Farba obrazovky sa zmení na červenú.
6. Na displeji skontrolujte prítomnosť akýchkoľvek anomálií.
7. Zopakovaním krokov 5 a 6 skontrolujte displej na zelenej, modrej, čiernej, bielej a textovej obrazovke.

Kontrola sa dokončí po zobrazení bielej obrazovky. Skončíte opätovným stlačením **tlačidla 4**.

Ak po použití zabudovaného diagnostického nástroja nezistíte žiadne anomálie obrazovky, monitor funguje správne. Skontrolujte video kartu a počítač.

Bežné problémy

Nasledujúca tabuľka obsahuje všeobecné informácie o bežných problémoch monitora, na ktoré môžete naraziť a možné riešenia.

Bežné symptómy	Čo sa stane	Možné riešenia
Žiadne video/zhasnutý indikátor LED napájania	Žiadny obraz	<ul style="list-style-type: none">• Skontrolujte, či je video kábel spájajúci monitor a počítač riadne pripojený a zabezpečený.• Pomocou iného elektrického zariadenia overte, či napájacia zásuvka funguje správne.• Skontrolujte, či je tlačidlo napájania úplne stlačené.• Skontrolujte, či sa pomocou tlačidla Výber vstupného zdroja zvolil správny vstupný zdroj.
Žiadne video/zapnutý indikátor LED napájania	Žiadny obraz alebo žiadny jas	<ul style="list-style-type: none">• Pomocou OSD zvýšte nastavenia ovládačov jasu a kontrastu.• Vykonajte funkciu samokontroly monitora.• Skontrolujte, či konektor video kábla neobsahuje ohnuté alebo zlomené kolíky.• Spustite zabudovanú diagnostiku.• Skontrolujte, či sa pomocou tlačidla Výber vstupného zdroja zvolil správny vstupný zdroj.
Slabé zaostrenie	Obraz je rozmazaný, nejasný alebo obsahuje paobraz	<ul style="list-style-type: none">• Odstráňte predĺžovacie video káble.• Obnovte predvolené výrobné nastavenia monitora.• Video rozlíšenie zmeňte na správny pomer strán.
Trasľavé/chvejúce sa video	Zvlnený obraz alebo jemný pohyb	<ul style="list-style-type: none">• Obnovte predvolené výrobné nastavenia monitora.• Skontrolujte faktory prostredia.• Monitor premiestnite a vyskúšajte v inej miestnosti.• Pre U2713H: Ak používate pripojenie DVI, musíte používať dvojlinkový kábel DVI (dodaný spolu s monitorom).

		<ul style="list-style-type: none"> • Skontrolujte, či zapojený kábel nie je uvoľnený. V prípade potreby ho odpojte a znovu zapojte.
Chýbajúce pixely	Obrazovka LCD obsahuje bodky	<ul style="list-style-type: none"> • Vypnite a zapnite napájanie. • Permanentne zhasnutý pixel je prirodzená chyba, ku ktorej dochádza pri technológii LCD. • Bližšie informácie o politike kvality a pixelov pre monitory Dell nájdete na stránke podpory spoločnosti Dell na adrese: www.dell.com/support/monitors.
Zaseknuté pixely	Obrazovka LCD obsahuje jasné bodky	<ul style="list-style-type: none"> • Vypnite a zapnite napájanie. • Permanentne zhasnutý pixel je prirodzená chyba, ku ktorej dochádza pri technológii LCD. • Bližšie informácie o politike kvality a pixelov pre monitory Dell nájdete na stránke podpory spoločnosti Dell na adrese: www.dell.com/support/monitors.
Problémy s jasom	Obraz je príliš tmavý alebo príliš jasný	<ul style="list-style-type: none"> • Monitor vynulujte na výrobné nastavenia. • Pomocou OSD upravte nastavenia ovládačov jasu a kontrastu.
Geometrické skreslenie	Obrazovka nie je správne vycentrovaná	<ul style="list-style-type: none"> • Obnovte predvolené výrobné nastavenia monitora.
Horizontálne/vertikálne čiary	Na obrazovke je jedna alebo viac čiar	<ul style="list-style-type: none"> • Monitor vynulujte na výrobné nastavenia. • Vykonajte funkciu samokontroly monitora a zistite, či sa tieto čiary zobrazujú aj v režime samokontroly. • Skontrolujte, či konektor video kábla neobsahuje ohnuté alebo zlomené kolíky. • Spustite zabudovanú diagnostiku. • Pre U2713H: Ak používate pripojenie DVI, musíte používať dvojlinkový kábel DVI (dodaný spolu s monitorom). • Skontrolujte, či zapojený kábel nie je uvoľnený. V prípade potreby ho odpojte a znovu zapojte.
Problémy so synchronizáciou	Obrazovka je zakódovaná alebo sa zobrazuje útržkovito	<ul style="list-style-type: none"> • Monitor vynulujte na výrobné nastavenia. • Vykonajte funkciu samokontroly monitora a zistite, či sa zakódovaná obrazovka zobrazuje aj v režime samokontroly. • Skontrolujte, či konektor video kábla neobsahuje ohnuté alebo zlomené kolíky. • Počítač reštartujte v <i>bezpečnom režime</i>. • Pre U2713H: Ak používate pripojenie DVI, musíte používať dvojlinkový kábel DVI (dodaný spolu s monitorom). • Skontrolujte, či zapojený kábel nie je uvoľnený. V prípade potreby ho odpojte a znovu zapojte.
Problémy súvisiace s bezpečnosťou	Viditeľné známky dymu alebo iskier	<ul style="list-style-type: none"> • Nevykonávajte žiadne kroky riešenia problémov. • Okamžite kontaktujte spoločnosť Dell.
Neprirodzené problémy	Monitor sa zapne a vypne	<ul style="list-style-type: none"> • Skontrolujte, či je video kábel pripájaný k počítaču riadne pripojený a zabezpečený. • Monitor vynulujte na výrobné nastavenia. • Vykonajte funkciu samokontroly monitora a zistite, či k nepravidielnému problému dochádza aj v režime samokontroly.
Chýbajúca farba	V obraze chýba farba	<ul style="list-style-type: none"> • Vykonajte funkciu samokontroly monitora. • Skontrolujte, či je video kábel pripájaný k počítaču riadne pripojený a zabezpečený. • Skontrolujte, či konektor video kábla neobsahuje ohnuté alebo zlomené kolíky.
Nesprávna farba	Farba obrazu nie je správna	<ul style="list-style-type: none"> • Režim nastavenia farieb v OSD nastavení farieb zmeňte v závislosti od aplikácie na grafiku alebo video. • V OSD nastavení farieb vyskúšajte iné prednastavené nastavenie farieb. Ak je funkcia správy farieb vypnutá, v OSD nastavení farieb upravte hodnotu R/G/B. • V OSD rozšíreného nastavenia zmeňte farebný formát vstupu na PC RGB alebo YPbPr. • Spustite zabudovanú diagnostiku.
Zachovanie obrazu v dôsledku dlhodobého ponechania statického obrazu na monitore	Na obrazovke sa objaví slabý tieň zo zobrazeného statického obrazu	<ul style="list-style-type: none"> • Pomocou funkcie správy napájania vypnite monitor vždy, keď ho nepoužívate (viac informácií nájdete v časti Režimy správy napájania). • Prípadne použite dynamicky sa meniaci šetrič obrazovky.

Problémy špecifické pre produkt

Špecifické symptómy	Čo sa stane	Možné riešenia
Obraz na obrazovke je príliš malý	Obraz je na obrazovke vycentrovaný, ale nevyplní celú oblasť zobrazenia	<ul style="list-style-type: none"> • Skontrolujte nastavenie Scaling Ratio (Pomer škálovania) v OSD nastavenia obrazu. • Obnovte predvolené výrobné nastavenia monitora.
Monitor nie je možné nastaviť pomocou tlačidiel na prednom paneli	OSD sa na obrazovke nezobrazuje	<ul style="list-style-type: none"> • Vypnite monitor, odpojte napájací kábel, znovu ho pripojte a potom zapnite monitor. • Skontrolujte, či je ponuka OSD uzamknutá. Ak áno, stlačením a podržaním napájacieho tlačidla po dobu 10 sekúnd vykonajte odomknutie (bližšie informácie nájdete v časti Zámka ponuky).
Žiadny signál vstupu po stlačení používateľských ovládacích prvkov	Žiadny obraz, svieti biely svetelný indikátor LED.	<ul style="list-style-type: none"> • Skontrolujte zdroj signálu. Pohybom myši alebo stlačením ktoréhokoľvek klávesu na klávesnici skontrolujte, či sa počítač nenachádza v režime úspory energie. • Skontrolujte, či je kábel signálu zapojený. V prípade potreby kábel signálu znovu pripojte. • Reštartujte počítač alebo prehrávač videa.
Obraz nevyplní celú obrazovku.	Obraz nevyplní výšku alebo šírku obrazovky	<ul style="list-style-type: none"> • Vzhľadom na odlišné formáty videa (pomer strán) na diskoch DVD monitor môže zobrazovať na celej obrazovke. • Spustite zabudovanú diagnostiku.

Pri zapojení kábla DP do počítača nie je žiadny obraz.	Prázdna obrazovka	<ul style="list-style-type: none"> • Overte, pre ktorý štandard DP (DP 1.1a alebo DP 1.2) je certifikovaná vaša grafická karta. Z webovej lokality si prevezmite a nainštalujte najnovší ovládač grafickej karty. • Niektoré grafické karty DP 1.1a nepodporujú monitory DP 1.2. Nastavenie DP v monitore zmeňte tak, aby zodpovedalo vašej grafickej karte podľa pokynov v časti „Pripojenie monitora pre funkciu DP MST“.
--	-------------------	---

Problémy špecifické pre rozhranie Universal Serial Bus (USB)

Špecifické symptómy	Čo sa stane	Možné riešenia
Rozhranie USB nefunguje	Periférne zariadenia USB nefungujú	<ul style="list-style-type: none"> • Skontrolujte, či je monitor zapnutý. • Upstream kábel znova pripojte k počítaču. • Znovu pripojte periférne zariadenia USB (downstream konektor). • Monitor vypnite a znova zapnite. • Reštartujte počítač. • Niektoré zariadenia USB ako externé prenosné disky HDD vyžadujú silnejší elektrický prúd; takéto zariadenia pripájajte priamo k počítačovému systému.
Vysokorychlostné rozhranie USB 3.0 je pomalé.	Periférne zariadenia s vysokorychlostným rozhraním USB 3.0 pracujú pomaly alebo vôbec nefungujú.	<ul style="list-style-type: none"> • Skontrolujte, či je váš počítač kompatibilný s rozhraním USB 2.0. • Niektoré počítače sú vybavené portami USB 3.0 USB 2.0 aj USB 1.1. Zaisťte použitie správneho portu USB. • Upstream kábel znova pripojte k počítaču. • Znovu pripojte periférne zariadenia USB (downstream konektor). • Reštartujte počítač.

Problémy so zariadením Dell™ Soundbar

Bežné symptómy	Čo sa stane	Možné riešenia
Žiadny zvuk	Zariadenie Soundbar nie je pod napätím - indikátor napájania nesvieti	<ul style="list-style-type: none"> • Otočný regulátor napájania/hlasitosti otočte v smere hodinových ručičiek do stredovej polohy; skontrolujte, či svieti napájací indikátor (modrá LED dióda) na prednej strane zariadenia Soundbar. • Skontrolujte, či je napájací kábel vedúci zo zariadenia Soundbar pripojený k adaptéru.
Žiadny zvuk	Zariadenie Soundbar je pod napätím - indikátor napájania svieti.	<ul style="list-style-type: none"> • Kábel zvukového linkového vstupu pripojte do výstupného konektora zvuku počítača. • Všetky ovládače hlasitosti systému Windows nastavte na ich maximum. • V počítači prehrajte nejaký zvukový obsah (t.j. zvukový disk CD alebo MP3). • Otočný regulátor napájania/hlasitosti otočte v smere hodinových ručičiek na vyššiu úroveň hlasitosti. • Očistite a znova umiestnite konektor zvukového linkového vstupu. • Zariadenie Soundbar vyskúšajte pomocou iného zvukového zdroja (t.j. prenosného CD prehrávača).
Skreslený zvuk	Ako zdroj zvuku sa používa zvuková karta počítača	<ul style="list-style-type: none"> • Odstráňte všetky prekážky medzi zariadením Soundbar a používateľom. • Skontrolujte, či je konektor zvukového linkového vstupu úplne vložený do konektora zvukovej karty. • Všetky ovládače hlasitosti systému Windows nastavte na ich stredné hodnoty. • Znížte hlasitosť zvukovej aplikácie. • Otočný regulátor napájania/hlasitosti otočte proti smeru hodinových ručičiek na nižšiu úroveň hlasitosti. • Očistite a znova umiestnite konektor zvukového linkového vstupu. • Vyriešte problém zvukovej karty počítača. • Zariadenie Soundbar vyskúšajte pomocou iného zvukového zdroja (t.j. prenosného CD prehrávača).
Skreslený zvuk	Používa sa iný zdroj zvuku	<ul style="list-style-type: none"> • Odstráňte všetky prekážky medzi zariadením Soundbar a používateľom. • Skontrolujte, či je konektor zvukového linkového vstupu úplne vložený do konektora zdroja zvuku. • Znížte hlasitosť zdroja zvuku. • Otočný regulátor napájania/hlasitosti otočte proti smeru hodinových ručičiek na nižšiu úroveň hlasitosti. • Očistite a znova umiestnite konektor zvukového linkového vstupu.
Nevyvážený zvukový výstup	Zvuk len z jednej strany zariadenia Soundbar	<ul style="list-style-type: none"> • Odstráňte všetky prekážky medzi zariadením Soundbar a používateľom. • Skontrolujte, či je konektor zvukového linkového vstupu úplne vložený do konektora zvukovej karty alebo zdroja zvuku. • Všetky ovládače vyváženia zvuku (L - P) systému Windows nastavte na ich stredné hodnoty. • Očistite a znova umiestnite konektor zvukového linkového vstupu. • Vyriešte problém zvukovej karty počítača. • Zariadenie Soundbar vyskúšajte pomocou iného zvukového zdroja (t.j. prenosného CD prehrávača).
Nízka hlasitosť	Hlasitosť je príliš nízka	<ul style="list-style-type: none"> • Odstráňte všetky prekážky medzi zariadením Soundbar a používateľom. • Otočný regulátor napájania/hlasitosti otočte v smere hodinových ručičiek na maximálnu úroveň hlasitosti.

- Všetky ovládače hlasitosti systému Windows nastavte na ich maximum.
- Zvýšte hlasitosť zvukovej aplikácie.
- Zariadenie Soundbar vyskúšajte pomocou iného zvukového zdroja (t.j. prenosného CD prehrávača).

Riešenie problémov čítačky kariet

UPOZORNENIE: Nevyberajte prístroj pri čítaní alebo zápise médiá. Mohlo by dôjsť k strate dát alebo nesprávneho v médiách.

Bežné symptómy	Čo sa stane	Možné riešenia
Nie je priradené písmeno mechaniky (len Windows® XP)	Nesúlad s písmenom sieťovej jednotky	A. Pravým tlačidlom kliknite na ikonu Môj počítač na pracovnej ploche a potom kliknite na možnosť Riadiť. V možnosti Správa počítača kliknite na Správa pracovnej plochy. B. V zozname mechanik v pravom okne kliknite pravým tlačidlom na možnosť Vyberateľné zariadenie a potom kliknite na možnosť Zmeniť písmeno mechaniky a Cesty. C. Kliknite na možnosť Zmeniť a v prekryvacom okne vyberte písmeno mechaniky pre Vyberateľné zariadenie. Vyberte písmeno, ktoré nie je priradené k mapovaným sieťovým jednotkám. D. Kliknite na tlačidlo OK a potom znovu na tlačidlo OK.
Písmeno mechaniky je priradené, ale pamäťové zariadenie je neprístupné.	Pamäťové zariadenie sa musí preformátovať.	Pravým tlačidlom myši kliknite na jednotku v aplikácii Explorer a v zobrazenej ponuke zvolte Formát.
Počas zapisovania a vymazávania je pamäťové zariadenie zamietnuté.	Zobrazí chybové hlásenie „Chyba pri kopírovaní súboru alebo zložky“. Počas zapisovania zobrazí chybové hlásenie „Nemožno zapísať zložku (názov zložky) alebo súbor (názov súboru)“ alebo „Nemožno odstrániť zložku (názov zložky) alebo súbor (názov súboru)“. Počas mazania nemôžete zapisovať alebo vymazávať v rovnakej zložke alebo v názve súboru.	Znovu vložte pamäťové zariadenie a znovu vykonajte zápis alebo ho vymažte. Formátovanie pamäťového zariadenia na zapisovanie alebo mazanie v rovnakom priečinku alebo v názve súboru.
Aj napriek tomu, že prekryvacie okno zmizne, pamäťové zariadenie sa vysunie, kým blikal svetelný indikátor LED.	Hoci počas zapisovania zmizne prekryvacie okno, ak pamäťové zariadenie vyberiete kým svetelný indikátor LED stále bliká, nebudete môcť dokončiť vykonávaný úkon na tomto pamäťovom zariadení.	Pamäťové zariadenie naformátujte na zapisovanie alebo mazanie v rovnakom priečinku alebo v názve súboru.
Nemožno formátovať ani zapisovať na pamäťové zariadenie.	Zapnutá je ochrana proti zápisu.	Overte, či je prepínač ochrany proti zápisu na pamäťové zariadenie odblokovaný.
Čítačka kariet nefunguje	Rozhranie USB nefunguje.	Skontrolujte, či je zapnutý monitor. Znovu pripojte kábel vedúci z počítača do monitora. Znovu vložte pamäťové zariadenie. Monitor vypnite a znovu zapnite. Počítač reštartujte.

[Späť na stránku obsahu](#)

Príloha

Používateľská príručka k monitoru Dell U2413/U2713H

- [Bezpečnostné pokyny](#)
- [Oznámenie FCC \(len USA\) a ďalšie regulačné informácie](#)
- [Kontaktovanie spoločnosti Dell](#)

VAROVANIE: Bezpečnostné pokyny

 **VAROVANIE:** Použitie iných ovládacích prvkov, nastavení alebo postupov ako tých, ktoré sú popísané v tejto dokumentácii, môže mať za následok vystavenie zásahu elektrickým prúdom, elektrickým rizikám a/alebo mechanickým rizikám.

Informácie o bezpečnostných pokynoch nájdete v *príručke s informáciami o produkte*.

Oznámenia FCC (len USA) a ďalšie regulačné informácie

Oznámenia FCC a ďalšie regulačné informácie nájdete na webovej lokalite regulačnej zhody, ktorá sa nachádza na adrese www.dell.com/regulatory_compliance.

Kontaktovanie spoločnosti Dell

Pre zákazníkov v USA je určené telefónne číslo 800-WWW-DELL (800-999-3355).

 **POZNÁMKA:** Ak nemáte aktívne internetové pripojenie, kontaktné údaje nájdete v nákupnej faktúre, ústrižku na balení, účtenke alebo v katalógu výrobkov od spoločnosti Dell.

Spoločnosť Dell poskytuje viacero on-line a telefonických možností na získanie podpory a služieb. Dostupnosť sa líši v závislosti od krajiny a výrobku a niektoré služby možno nebudú vo vašej oblasti k dispozícii.

Ak chcete získať on-line obsah pomoci pre monitor:

1. Navštívte lokalitu www.dell.com/support/monitors

Kontakt na spoločnosť Dell ohľadom predaja, technickej podpory alebo problémov so zákazníckymi službami:

1. Navštívte lokalitu support.dell.com
2. V položke **Choose A Country/Region (Vyberte krajinu/región)** v rozbaľovacej ponuke v dolnej časti stránky skontrolujte vašu krajinu alebo región
3. Na ľavej strane stránky kliknite na položku **Contact Us (Kontaktujte nás)**.
4. V závislosti od vašej potreby vyberte príslušné prepojenie služby alebo podpory.
5. Vyberte spôsob kontaktovania spoločnosti Dell, ktorý vám vyhovuje.

Nastavenie vášho monitora

Používateľská príručka k monitoru Dell™ U2413/U2713H

Nastavenie rozlíšenia obrazu

Na dosiahnutie maximálnej kvality obrazu v operačných systémoch Microsoft® Windows® nastavte rozlíšenie obrazu na **1 920 x 1 200** (U2413)/**2 560 x 1 440** (U2713H) pixelov uskutočnením nasledujúcich krokov:

V operačnom systéme Windows Vista® alebo Windows® 7 alebo Windows® 8:

1. Dlaždicové usporiadanie **Desktop** (Pracovná plocha) zvolte na prepínanie do klasickej pracovnej plochy len pre Windows® 8.
2. Pravým tlačidlom kliknite na zástupcu Screen **resolution** (Rozlíšenie obrazovky) na pracovnej ploche.
3. Kliknite na rozbaľovací zoznam Rozlíšenie obrazovky a vyberte rozlíšenie **1 920 x 1 200** (U2413) alebo **2 560 x 1 440** (U2713H).
4. Kliknite na tlačidlo **OK**.

Ako nevidíte odporúčané rozlíšenie medzi dostupnými možnosťami, možno budete musieť aktualizovať váš grafický ovládač. Nižšie vyberte situáciu, ktorá najlepšie popisuje počítačový systém, ktorý používate a postupujte podľa uvedených krokov.

1: [Ak máte stolový počítač značky Dell™ alebo prenosný počítač značky Dell™ s internetovým prístupom.](#)

2: [Ak máte stolový počítač, prenosný počítač alebo grafickú kartu inej značky, ako značky Dell™.](#)

[Späť na stránku obsahu](#)

Nastavenie vášho monitora

Používateľská príručka k monitoru Dell™ U2413/U2713H

Ak máte stolový počítač značky Dell™ alebo prenosný počítač značky Dell™ s internetovým prístupom

1. Prejdite na lokalitu <http://support.dell.com> , zadajte vašu servisnú značku a prevezmite najnovší ovládač pre vašu grafickú kartu.
2. Po inštalácii ovládačov pre váš grafický adaptér sa znovu pokúste nastaviť rozlíšenie na **1920 x 1200** (U2413)/**2560 x 1440** (U2713H).

 **POZNÁMKA:** Ak sa vám rozlíšenie nepodarí nastaviť na hodnotu 1920 x 1200/2560 x 1440, obráťte sa na spoločnosť Dell™ a položte otázku ohľadom grafického adaptéra, ktorý tieto rozlíšenia podporuje.

[Späť na stránku obsahu](#)

Nastavenie vášho monitora

Používateľská príručka k monitoru Dell™ U2413/U2713H

Ak máte stolový počítač, prenosný počítač alebo grafickú kartu inej značky, ako značky Dell™

V operačnom systéme Windows Vista® alebo Windows® 7 alebo Windows® 8:

1. Dlaždicové usporiadanie Desktop (Pracovná plocha) zvolte na prepínanie do klasickej pracovnej plochy len pre Windows® 8.
2. Pravým tlačidlom kliknite na pracovnú plochu a kliknite na položku **Personalization (Prispôbiť)**.
3. Kliknite na položku **Change Display Settings (Zmeniť nastavenia obrazovky)**.
4. Kliknite na položku **Advanced Settings (Rozšírené nastavenia)**.
5. Z popisu v hornej časti okna identifikujte dodávateľa vášho grafického ovládača (napr. NVIDIA, ATI, Intel atď.).
6. Aktualizovaný ovládač hľadajte na webovej lokalite poskytovateľa grafickej karty (napríklad <http://www.ATI.com> alebo <http://www.NVIDIA.com>).
7. Po inštalácii ovládačov pre váš grafický adaptér sa znovu pokúste nastaviť rozlíšenie na **1 920 x 1 200** (U2413)/**2 560 x 1 440** (U2713H).

 **POZNÁMKA:** Ak sa vám rozlíšenie nepodarí nastaviť na odporúčané rozlíšenie, obráťte sa na výrobcu vášho počítača alebo zvažte kúpu grafického adaptéra, ktorý bude podporovať rozlíšenie videa.
